



РУССКИЙ

КАЗАК

ИНСТРУКЦИЯ ПО ЭКСПЛУАТАЦИИ РОБОТ-ПЫЛЕСОС

Перед использованием ознакомьтесь, пожалуйста, с важными правилами техники безопасности и следуйте им. После ознакомления с инструкцией сохраните её и держите в доступном месте.

VRF6****

VR65****



MFL67680062



www.lg.com

ОСНОВНЫЕ ХАРАКТЕРИСТИКИ НОМ-ВОТ

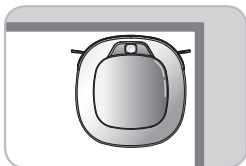

Мастер уборки углов

После внедрения нового фирменного концептуального дизайна корпуса, который идеально подходит для чистки вдоль стен и углов, работа робота-пылесоса стала невероятно эффективной.

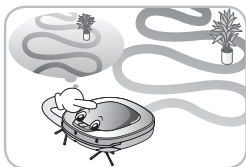

Обучаемость

Робот-пылесос может запоминать условия уборки при помощи функции Интеллектуальная работа для более эффективной уборки.

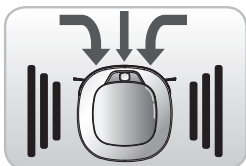

Режим турбо уборки

В турбо режиме робот-пылесос работает более интенсивно и лучше убирает.

Турбо режим включается автоматически на коврах, что увеличивает эффективность уборки на ковровых покрытиях.

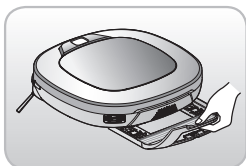

Выдвижная насадка с накладкой из микрофибры

Выдвижная насадка с накладкой из микрофибры упрощает пользователям замену накладки без необходимости переворачивать устройство.



Режим "Мое место"

Если задать участок уборки с помощью дистанционного пульта, робот-пылесос быстро выполнит уборку необходимого загрязненного участка.

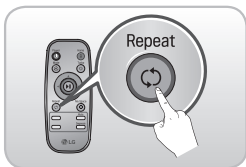

Повтор

Робот-пылесос будет убирать непрерывно, пока не будет выработан заряд аккумулятора.

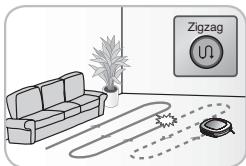

Автопоиск места уборки

Если сместить робот-пылесос во время выполнения цикла уборки, устройство будет автоматически искать место окончания уборки, вернется на данный участок и продолжит уборку.

СОДЕРЖАНИЕ

1 ПЕРЕД ЭКСПЛУАТАЦИЕЙ

- 2~6 Важные правила техники безопасности
- 7 Комплектация робота-пылесоса Hom-Bot
- 8~9 Устройство робота
- 10 Назначение кнопок на корпусе пылесоса
- 11 Обозначение кнопок пульта дистанционного управления
- 12 Индикаторы состояния робота Hom-Bot
- 13 Проверьте перед началом работы
- 14 Начало эксплуатации

2 ЭКСПЛУАТАЦИЯ ПЫЛЕСОСА

- 15 Установка зарядной станции
- 16 Включение и выключение питания пылесоса
- 17 Начало и завершение уборки
- 18 Способы зарядки аккумулятора
- 19~20 Режимы уборки
- 21 Дополнительные функции уборки
- 22 Уборка с накладкой из микрофибры
- 23 Функция поиска местоположения
- 24~25 Интеллектуальная автодиагностика

3 ОЧИСТКА И ХРАНЕНИЕ

- 26 Очистка контейнера для пыли
- 27 Очистка фильтров
- 28 Очистка щетки
- 29 Очистка сенсоров/контактов зарядной станции
- 30 Очистка боковых щеток
- 31 Очищение накладки из микрофибры

4 ДОПОЛНИТЕЛЬНАЯ ИНФОРМАЦИЯ

- 32~34 Устранение неисправностей
- 35 Перед обращением в сервисный центр

5 ПРИМЕЧАНИЕ

- 36 Технические характеристики
- 37 Справочная информация
- 38 [IEC 62929 Standard] Настройки для теста на эффективность уборки

ВАЖНЫЕ ПРАВИЛА ТЕХНИКИ БЕЗОПАСНОСТИ

Данная инструкция поможет избежать травм или порчи пылесоса в связи с ненадлежащим использованием.

Внимание

После ознакомления с инструкцией сохраните ее и держите в доступном месте.



Этот знак предупреждает вас об источниках опасности либо об опасных действиях. Во избежание поломок и повреждений внимательно изучите эти инструкции и всегда им следуйте.



Предупреждение

Невыполнение данной инструкции может привести к серьезной травме или смерти.



Внимание

Если пользователь не следует данному руководству, он может получить травму или материальный ущерб.



Предупреждение

1. Данное устройство не предназначено для использования лицами (в том числе детьми) с ограниченными физическими, сенсорными или умственными способностями, или лицами, не имеющими достаточного опыта и знаний, за исключением случаев присмотра или обучения таких лиц правилам применения данного устройства лицом, ответственным за их безопасность.
2. Присматривайте за детьми и не допускайте игр с данным устройством.
3. В случае повреждения сетевого шнура, во избежание риска, он должен быть заменен сервисным агентом компании LG Electronics.
4. Данным устройством разрешено пользоваться детям в возрасте от 8 лет и старше, а также лицам с ограниченными физическими, сенсорными или умственными способностями или лицам, не имеющими достаточного опыта и знаний, если они находятся под присмотром или обучены правилам безопасного применения данного устройства и осознают возможные риски. Детям запрещено играть с данным устройством. Детям запрещено чистить или обращаться с данным устройством без присмотра.

ВАЖНЫЕ ПРАВИЛА ТЕХНИКИ БЕЗОПАСНОСТИ

! Предупреждение

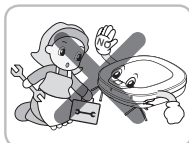

Ремонт электроприборов должны выполнять только квалифицированные инженеры по техническому обслуживанию.

Невыполнение данного правила может привести к возгоранию или повреждению прибора.

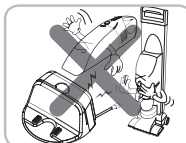

Используйте только оригинальное зарядное устройство и аккумулятор, идущие в комплекте.

Нарушение данной рекомендации может привести к возгоранию или повреждению прибора.

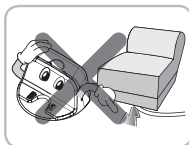

Не пережимайте шланг острыми или тяжелыми предметами, т.к. это может привести к электрическому замыканию или возгоранию.

В случае повреждения шланга, его замену должна производить фирма-производитель или лицо, имеющее аналогичную квалификацию.



Не используйте робот-пылесос, если на полу находятся свечи или хрупкие предметы.

Это может привести к пожару или поломке изделия.

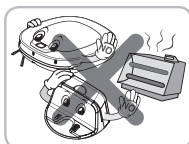

Не храните пылесос вблизи источников тепла.

Горячий воздух может привести к деформации, возгоранию и повреждению прибора.

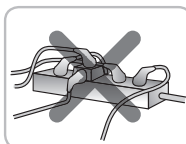

Всегда используйте специальную электрическую розетку на 5 А или более.

Если к одной электрической розетке подключены одновременно несколько бытовых приборов, они могут вырабатывать достаточно тепла, что может привести к возгоранию.

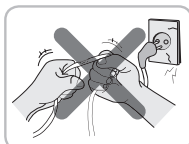

Не сильно перегибайте шнур. Не пользуйтесь поврежденным, разрезанным или проколотым шнуром.

Это может привести к возгоранию или повреждению прибора.

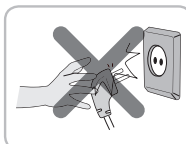

Во избежание повреждений, вынимайте вилку из розетки, держа ее рукой за саму вилку, а не за кабель. Будьте осторожны, чтобы не прикасаться к штырям вилки пальцами.

Невыполнение данной рекомендации может привести к поражению электрическим током.



Не прикасайтесь к вилке мокрыми руками.

Это может привести к поражению электрическим током.

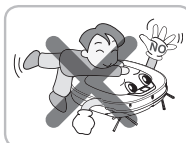

Не позволяйте детям кататься на пылесосе, не накрывайте его сверху.

Несоблюдение этого указания может привести к травме или повреждению прибора.

ВАЖНЫЕ ПРАВИЛА ТЕХНИКИ БЕЗОПАСНОСТИ

! Предупреждение

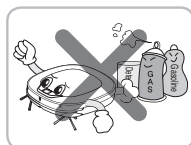

Не распыляйте вблизи или на поверхность пылесоса горючие, легковоспламеняющиеся вещества, напитки.

Это может привести к возгоранию или выходу прибора из строя.

* Легковоспламеняющиеся вещества: бензин, растворитель и т.п.

* Поверхностно-активные вещества: моющие средства, средства для ванной и т.п.



Немедленно выключите прибор в том случае, если появились странный шум, запах или дым в пылесосе.

Это может привести к возгоранию или повреждению прибора.



Не пытайтесь засунуть руки, ноги или какие-либо другие части тела в щелку работающего пылесоса.

Несоблюдение этого указания может привести к травме или повреждению прибора.

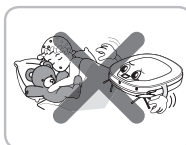

Не используйте пылесос в комнате, где спят дети.

Несоблюдение этого указания может привести к травме или повреждению прибора.



Не пользуйтесь пылесосом над высокими узкими поверхностями, такими как верхняя часть шкафа, холодильника, стола и т.д.

Несоблюдение этого указания может привести к травме или повреждению прибора.



Не позволяйте детям играть с пылесосом.

Несоблюдение этого указания может привести к травме или повреждению прибора.

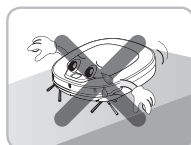

Не используйте устройство на полу с более чем 10-градусным наклоном.

Оно, возможно, не будет работать как положено.

ВАЖНЫЕ ПРАВИЛА ТЕХНИКИ БЕЗОПАСНОСТИ

! ВНИМАНИЕ



Регулярно очищайте пылесборник.

Длительное хранение пыли в пылесборнике может спровоцировать аллергию у высокочувствительных людей, а также появление насекомых.



Не ударяйте и не роняйте пылесос.

Это может привести к повреждению или поломке изделия, которые не покрываются гарантией.

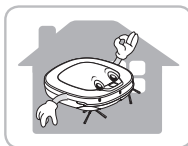

Используйте пылесос только внутри помещения.

Несоблюдение данного правила может привести к повреждению прибора.



Не оставляйте пылесос долго на холоде (менее -5 °С).

Это может привести к повреждению прибора.

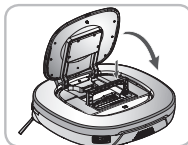

Перед началом уборки закрывайте крышку пылесборника на основном устройстве.

Если крышка не закрыта, это может привести к травме или выходу прибора из строя.

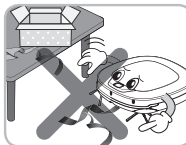

Уберите с пола все кабели или длинные шнуры.

Кабель или шнур могут обмотаться вокруг колесиков робота-пылесоса, что может привести к выходу изделия из строя или к отсоединению шнура от розетки.



НЕ ИСПОЛЬЗУЙТЕ робот-пылесос возле перил, лестниц и в других опасных местах.

В противном случае это может привести к получению травмы пользователем или поломке изделия.

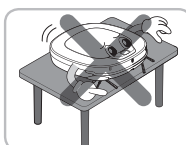

Не ставьте робот-пылесос на стол, когда он включен.

Это может привести к получению травмы пользователем или поломке изделия

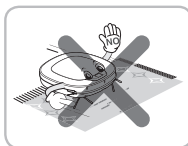

В редких случаях щетка робота-пылесоса может повредить ковер. В таком случае немедленно прекратите уборку.

Если ковер с очень длинным ворсом или декоративными кисточками, кисточки могут повредиться.

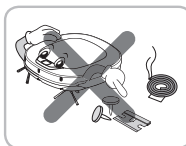

Не позволяйте роботу-пылесосу проезжать по жидкостям, лезвиям, канцелярским кнопкам, легковоспламеняемым материалам и т.д.

Эти предметы могут привести к поломке изделия.

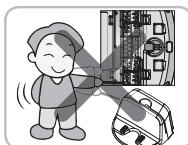

Не позволяйте контактам пылесоса и зарядной станции прикасаться к металлическим предметам.

Невыполнение данного указания может привести к выходу изделия из строя.

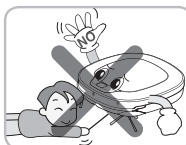

Не помещайте острые предметы в отверстие ультразвукового сенсора робота-пылесоса.

Невыполнение данного указания может привести к выходу изделия из строя.

ВАЖНЫЕ ПРАВИЛА ТЕХНИКИ БЕЗОПАСНОСТИ

! ВНИМАНИЕ



Не заливajte в пылесос чистящие средства или другие жидкости.

Это может привести к повреждению пылесоса. При попадании жидкости вовнутрь, выключите пылесос и обратитесь в сервисный центр LG Electronics.

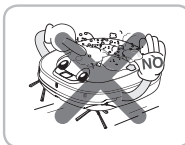

Не используйте пылесос, когда пылесборник полностью заполнен.

Несоблюдение этого указания может привести к повреждению прибора.



Если пол влажный или на нем есть влажные участки, вытрите их перед тем как использовать робот-пылесос. Не используйте робот-пылесос на влажной поверхности.

Невыполнение данного указания может привести к выходу изделия из строя.

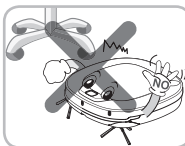

Во время работы робот-пылесос может удариться об ножку кресла, стола или другие узкие части мебели.

Для более быстрой и лучшей уборки поставьте стулья сверху на обеденный стол.

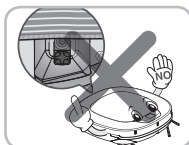

Когда вы прикрепляете накладку из микрофибры, не перекрывайте сенсор нижней камеры.

Если закрыть сенсор нижней камеры, это может помешать изделию работать должным образом.

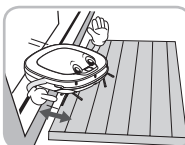

Перед началом уборки убедитесь, что нижняя панель находится на высоте 3 см от пола.

Если порог низкий, робот-пылесос может его преодолеть и подъехать к самой входной двери.

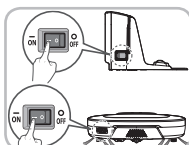

Для экономии электроэнергии выключайте кнопку Вкл/Выкл, если данный режим не используется, и включайте для очистки и зарядки.

☑ Советы

Перед началом использования:

- Опустошите пылесборник, если он заполнен.
- Уберите с пола все кабели или длинные шнуры.
- Перед уборкой удалите с пола всю влагу.
- Перед уборкой закройте крышку пылесборника.
- Уберите хрупкие или ненужные предметы из комнаты, в которой будет проходить уборка. Например, уберите с пола дорогие керамические изделия и ценные вещи.
- Убедитесь, что аккумулятор достаточно заряжен и, если заряд низкий, подзарядите его.
- Закройте двери во все комнаты, в которые вы не хотите, чтобы попал робот-пылесос. Во время уборки робот-пылесос может переместиться в другую комнату и продолжать уборку.
- Не используйте данное изделие в комнате, где спит ребенок. Ребенок может получить травму.
- Уберите с пола полотенца, полотенца для ног и все другие изделия из тонкой ткани, так как они могут попасть в щетку.
- Уборка будет проходить с затруднениями на коврах с кисточками или на покрытиях толщиной больше 20 мм. Более подходящим было бы выровнять их перед использованием изделия.
- Пожалуйста, закройте все балконные двери. Колеса могут заклинить во время уборки.

КОМПЛЕКТАЦИЯ РОБОТА-ПЫЛЕСОСА НОМ-ВОТ

РУССКИЙ



Робот-пылесос



Пульт дистанционного управления

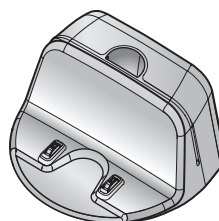

Зарядное устройство

► Возможно несоответствие с картинкой.

 <p>Инструмент для очистки</p>	 <p>фильтр пылесборника (опция)</p>	 <p>краткое руководство пользователя</p>	 <p>инструкция по эксплуатации</p>
 <p>Чистка сенсоров Чистка фильтра</p>	 <p>Насадка для микрофибры (опция)</p>	 <p>Микрофибра (2 шт.) (опция)</p>	
 <p>Чистящая щетка (На крышке пылесборника)</p>	 <p>Боковые щетки (опция)</p>	 <p>Щетка для шерсти домашних животных (опция)</p>	
 <p>две батареи для пульта дистанционного управления (размер AAA)</p>			

УСТРОЙСТВО РОБОТА - Робот-пылесос

Вид сверху

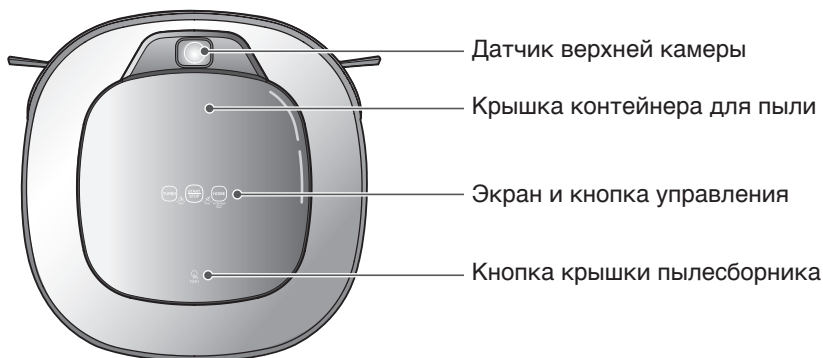

Вид спереди

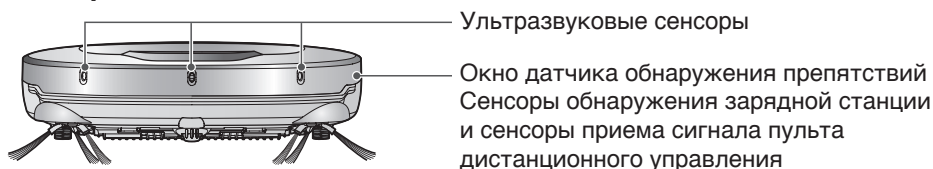

Вид сзади

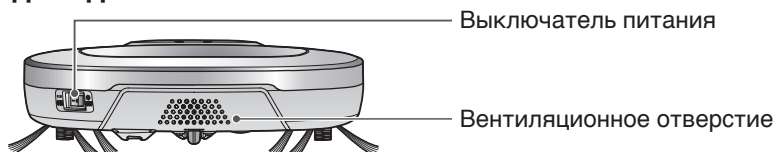

Вид снизу

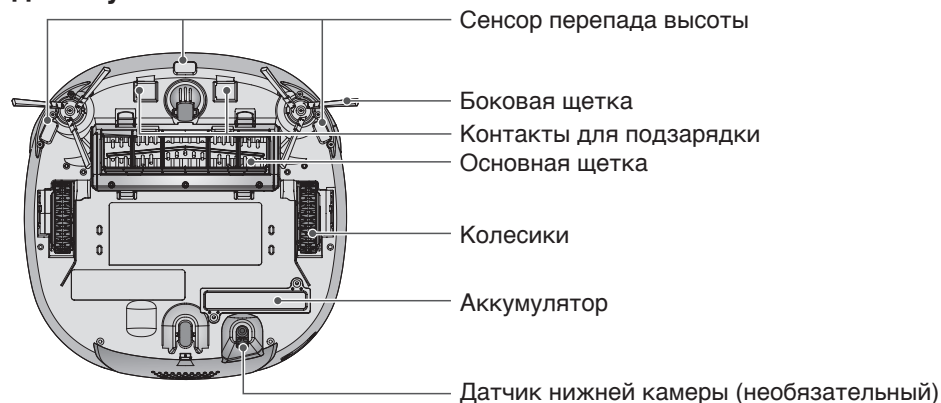

► в зависимости от комплектации возможно несоответствие с картинкой.

УСТРОЙСТВО РОБОТА - ЗАРЯДНАЯ СТАНЦИЯ / ПЫЛЕСБОРНИК

РУССКИЙ

Зарядная станция

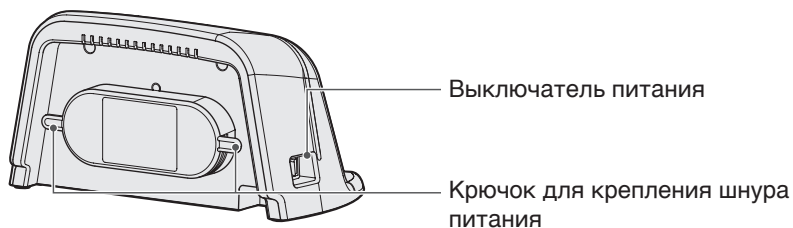
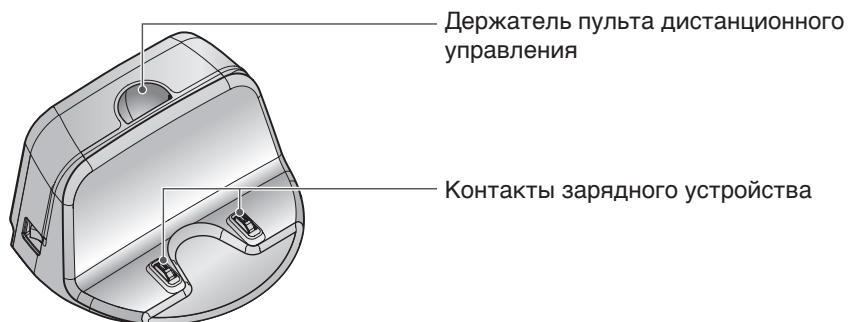

Зарядная станция

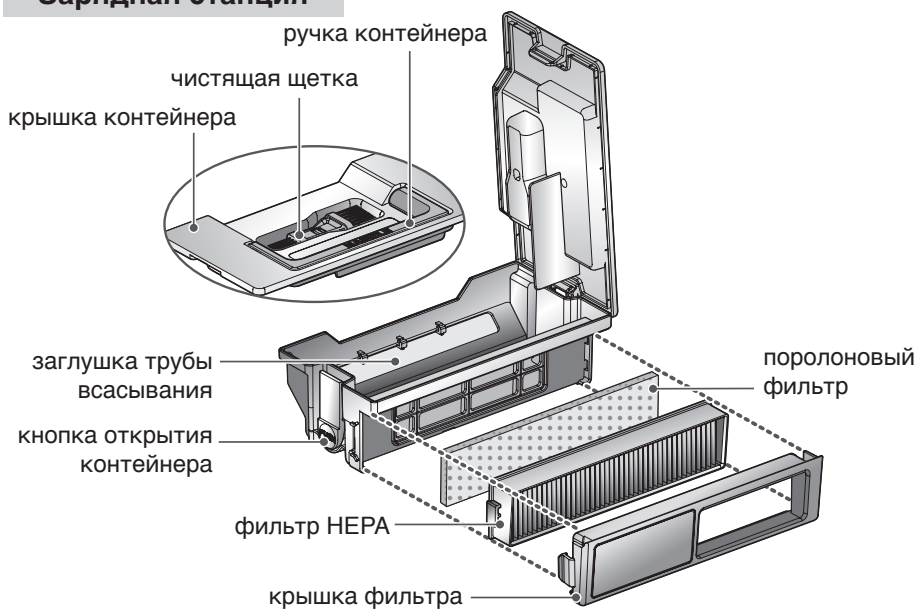

► в зависимости от комплектации возможно несоответствие с картинкой.

НАЗНАЧЕНИЕ КНОПОК НА КОРПУСЕ ПЫЛЕСОСА

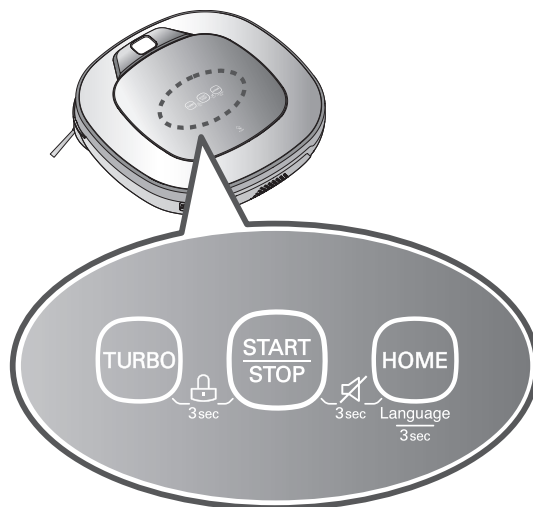

TURBO	<ul style="list-style-type: none"> • При нажатии этой кнопки включается 'Турбо Режим' с голосовыми подсказками. • Повторное нажатие этой кнопки отключает 'Турбо Режим'.
START/STOP	<ul style="list-style-type: none"> • Используется для включения питания, запуска или остановки уборки. • Если нажать эту кнопку при включенном питании, запустится процесс уборки. • Если во время уборки кнопка чем-либо будет прижата, уборка остановится. • Если нажать эту кнопку и удерживать в течение 2 сек., питание отключится. • Если нажать эту кнопку в режиме 'Интеллектуальной автодиагностики', это остановит процесс автодиагностики.
HOME	<ul style="list-style-type: none"> • Используется для подзарядки робота-пылесоса посредством перемещения его на зарядную станцию. • Если уборка завершена или заряд аккумулятора низкий, Робот-пылесос самостоятельно переместится к зарядной станции для подзарядки аккумулятора.
БЛОКИРОВКА КНОПОК Вкл./откл.	<ul style="list-style-type: none"> • Если одновременно нажать и 3 секунды удерживать кнопки 'TURBO' и 'MODE', это включает или отключает функцию Блокировки кнопок. • Если функция 'Блокировка кнопок' включена, начнет мигать значок Блокировка кнопок, и будет слышен голосовой ответ "Кнопка заблокирована."
Голосовое оповещение (вкл./выкл.)	<ul style="list-style-type: none"> • Одновременно нажмите и удерживайте кнопки START/STOP и HOME на основном устройстве в течение 3 секунд, чтобы включить или выключить голосовое оповещение. • Если голосовое оповещение отключено, горит индикатор беззвучного режима.
Изменение языка	<ul style="list-style-type: none"> • Удержание кнопки 'HOME' в течение 3 секунд изменит язык голосовых сообщений. • Данная функция отсутствует на пульте управления.

ОБОЗНАЧЕНИЕ КНОПОК ПУЛЬТА ДИСТАНЦИОННОГО УПРАВЛЕНИЯ

Power

Включение и выключение питания: нажатие данной кнопки переведет пылесос из режима ожидания в режим питания или, наоборот, из режима ожидания в режим питания.

Mode

Измените режим уборки робота-пылесоса на режим "Зигзаг". (стр.19)

Кнопка выбора направления

Эта кнопка включает Ручное управление и выбор участка в режиме 'Мое место'.

Repeat

Эта кнопка позволяет включать и выключать режим 'Повтор уборки' (стр.21)



Home

Используется для подзарядки робота-пылесоса посредством направления его к зарядной станции.(стр.18)

Turbo

Используется для включения и отключения режима 'Турбо'. (стр.21)

Start/Stop

Нажмите данную кнопку для ВКЛ./ОТКЛ. робота-пылесоса.

My Space

Используется для перевода робота-пылесоса в режим 'Мое место'. (стр.20)

Mute

Используется для включения и отключения режима 'Без звука'. (стр.12)

Diagnosis

Используется для запуска функции Smart Diagnosis. Работает только когда Робот-пылесос подзарядается (стр.24)

☑ Советы

- Если робот-пылесос отключен, пульт дистанционного управления не работает.
- Для ВКЛ./ОТКЛ. питания используйте кнопку "START/STOP" на верхней панели робота-пылесоса или кнопку "Power" на пульте дистанционного управления.
- После остановки робота-пылесоса используйте кнопку 'Mode', 'My Space'.

ИНДИКАТОРЫ СОСТОЯНИЯ РОБОТА НОМ-ВОТ

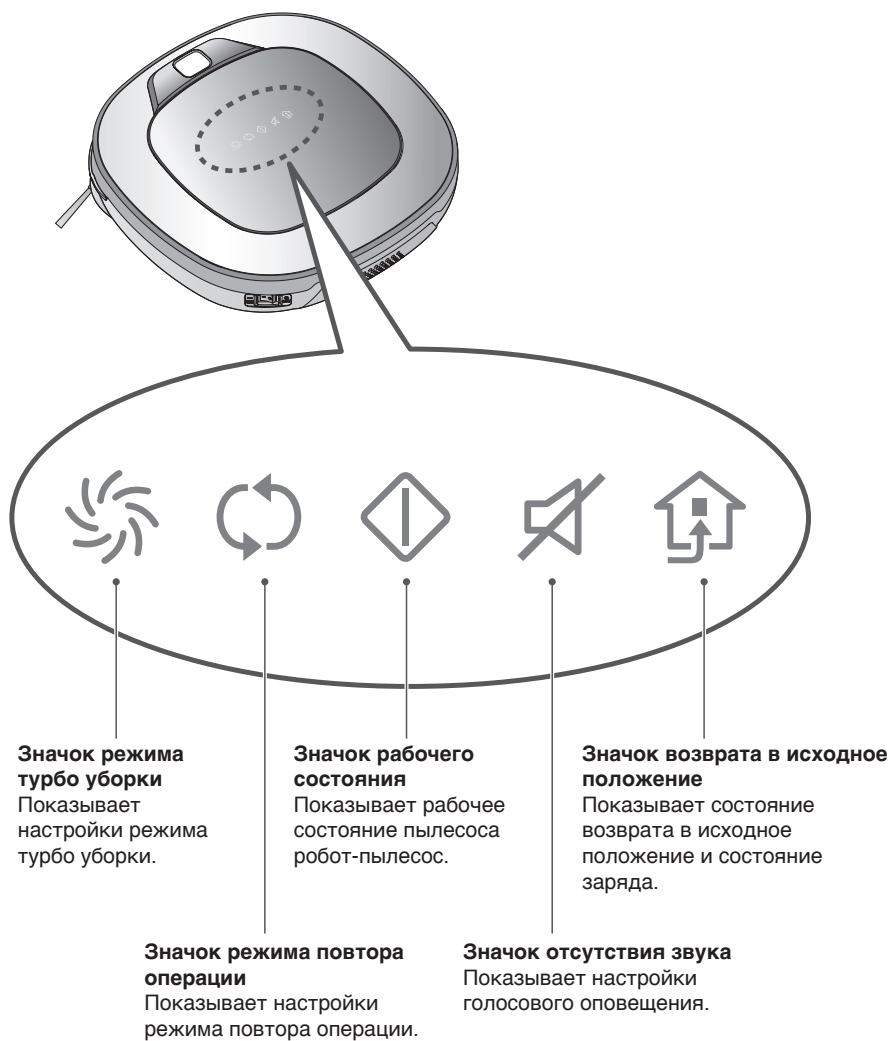

ПРОВЕРЬТЕ ПЕРЕД НАЧАЛОМ РАБОТЫ

Перед началом работы

- Не оставляйте работающий пылесос в помещении с детьми без присмотра, это может быть опасно.
- Уберите все ненужные или хрупкие предметы из помещения, в котором планируется уборка. Обязательно уберите с пола дорогостоящие керамические изделия и ценные вещи.
- Перед уборкой закройте крышку пылесборника.
- Уберите с пола влагу.
- Уберите с пола предметы, которые могут попасть в щетку пылесоса, такие как шнуры, кабели, полотенца, носки.
- Проверьте уровень заряда пылесоса: если он недостаточен, зарядите пылесос.
- Проверьте пылесборник: если он заполнен, очистите его.
- Если Вы хотите, чтобы робот Hom-Bot совершил уборку в определенном помещении, закройте все остальные двери, так как он может перемещаться из комнаты в комнату во время работы.
- Если установлена накладка из микрофибры, робот-пылесос не сможет перемещаться через пороги высотой 5мм и выше.
Если вы не планируете использовать для уборки накладки из микрофибры, уберите накладки перед использованием робота-пылесоса.
- Уборка с боковыми щетками будет проходить с затруднениями на коврах или на покрытиях толщиной больше 20 мм. Возможно, будет лучше убрать щетки перед использованием пылесоса.
- Пожалуйста, закройте все балконные двери. Колеса могут заклинить во время уборки.

Вставьте батарейки в пульт дистанционного управления

1. Нажмите крючок на обратной стороне пульта и откройте крышку.
2. Соблюдая полярность (+) и (-), разместите две батарейки AAA в пульте.
3. Плотно закройте заднюю крышку.

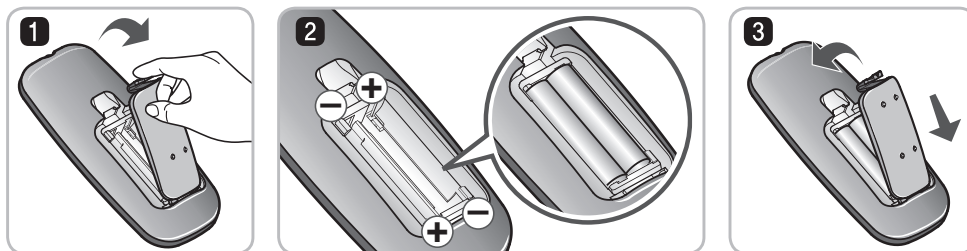

Во время пользования пультом дистанционного управления

- Нажимайте только одну кнопку одновременно.
- Не роняйте и не ударяйте пульт дистанционного управления.
- Храните пульт подальше от устройств, излучающих жар, горячий пар или огонь.
- Флуоресцентные лампы могут вносить помехи в работу пульта управления, старайтесь держать его подальше от таких ламп.
- Если пылесос находится от пульта дальше 3 метров, возможно неулавливание сигнала. Старайтесь, чтобы пылесос находился в зоне управления.

НАЧАЛО ЭКСПЛУАТАЦИИ

1

Установите зарядную станцию (стр. 15)

После установки зарядной станции вставьте штепсельную вилку в розетку, чтобы робот Hom-Bot мог возвращаться на автоматическую подзарядку.

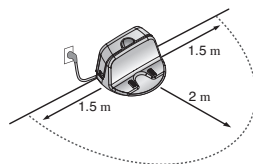

2

Включите питание пылесоса (стр. 16)

Переключите кнопку питания, которая находится на внутренней стороне пылесоса, на ON, затем нажмите кнопку START/STOP на верхней панели или кнопку "Power" на пульте дистанционного управления.

* Если питание пылесоса не включается, см. стр 16.

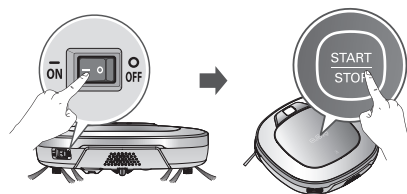

3

Проверьте пылесборник.

Перед началом уборки проверьте состояние пылесборника и закройте крышку пылесборника на основном устройстве.

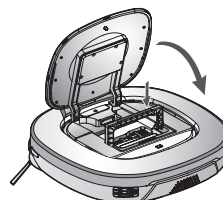

4

Начните уборку (стр. 17)

Когда питание пылесоса включено, нажмите еще раз кнопку "START/STOP" (или кнопку "▶▶" на пульте дистанционного управления). После того как прозвучит звуковой сигнал, пылесос начнет уборку.

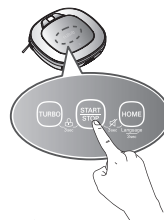

5

Автоматическая подзарядка (стр. 18)

Робот-пылесос Hom-Bot сам определяет уровень заряда батареи, и, если он недостаточен, пылесос автоматически возвращается к станции на подзарядку. Для полной зарядки батареи требуется примерно 3 часа.

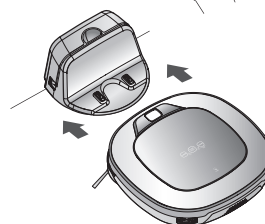

6

Использование режима уборки и дополнительные функции. (Стр. 19~22)

Используйте кнопки на роботе-пылесосе и пульт дистанционного управления, чтобы использовать каждый метод уборки и функции поддержки. Вы можете выбрать следующие режимы уборки: "Зигзаг", "Мое место", "Повтор". Также доступны вспомогательные функции: ручной режим и использование накладок из микроволокна.



< Внимание > Если робот-пылесос работает с открытой крышкой пылесборника, это может привести к травме или серьезному повреждению изделия.

УСТАНОВКА ЗАРЯДНОЙ СТАНЦИИ

Установка зарядной станции

1. Установите зарядную станцию вплотную к стене на ровном пространстве.

Не должно быть никаких препятствий на расстоянии 1 метра слева/справа и 2 метра спереди.

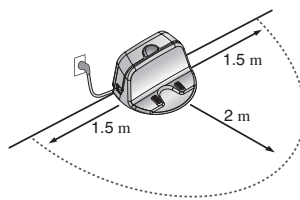
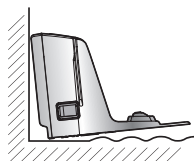
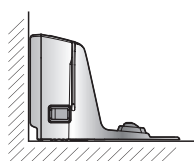

2. Воткните шнур зарядной станции в розетку.

Шнур питания должен быть закреплен вдоль задней стенки, чтобы не препятствовать доступу пылесоса к зарядной станции.

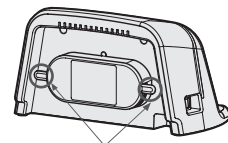
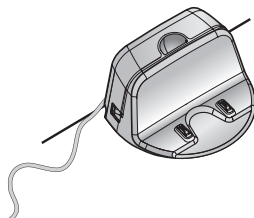
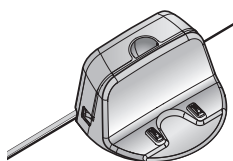

крючки фиксации шнура

3. Установите зарядную станцию у стены таким образом, чтобы она не двигалась.

Включите кнопку питания зарядного устройства (Домашняя станция).

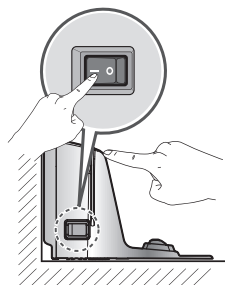

4. Когда не используется пульт дистанционного управления, храните его на специальном держателе на зарядной станции.

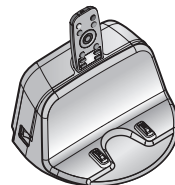

☑ Советы

- Во время использования пылесоса зарядная станция должна быть подключена к сети, чтобы робот Home-Vac мог вернуться для автоматической подзарядки.

< Внимание > Не используйте устройство, если поврежден шнур или вилка. Во избежание опасности шнур должен быть заменен только сервисным центром LG Electronics или уполномоченными специалистами.

ВКЛЮЧЕНИЕ И ВЫКЛЮЧЕНИЕ ПИТАНИЯ ПЫЛЕСОСА

Включение питания пылесоса

Посмотрите на выключатель питания, который находится на задней левой части устройства. Если он в положении ОТКЛ., переведите его в положение ВКЛ.

- * При включении питания не нажимайте кнопку, расположенную в верхней части робота-пылесоса. Может возникнуть задержка срабатывания кнопки.
- * Отключайте питание, если робот-пылесос не будет использоваться в течение длительного периода времени, чтобы защитить аккумулятор.

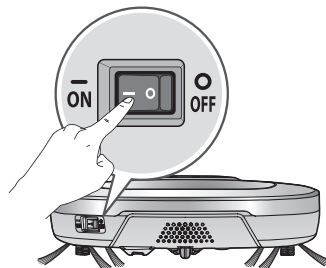

Включение пылесоса

При отключенном питании робота-пылесоса нажмите кнопку 'START/STOP' и удерживайте ее в течение 1 сек., пока не услышите звук звонка. Примерно через 10 секунд питание включится, и вы услышите мелодию.

- * Если в течение 10 минут робот-пылесос не будет двигаться и аккумулятор будет полностью разряжен, питание автоматически отключится.



Отключение питания

Нажмите и в течение 2 секунд удерживайте кнопку START/STOP, пока робот-пылесос не отключится. Когда питание отключается, звучит мелодия.

☑ Советы

- Если питание не включается, выполните следующее.
 - Включите выключатель и подождите 3 секунды.
 - Нажмите кнопку 'START/STOP', когда включено питание.
 - Если питание не включено или на экране ничего не отображается, но слышен только звук "Звонок", поместите робот-пылесос в зарядную станцию.

НАЧАЛО И ЗАВЕРШЕНИЕ УБОРКИ

С помощью кнопок на корпусе пылесоса

Включите питание пылесоса, затем нажмите кнопку 'START/STOP' для начала работы. После того как прозвучит звуковой сигнал, уборка начнется.

Если Вы хотите прервать цикл уборки, снова нажмите кнопку 'START/STOP'.

* Если нажать кнопку 'START/STOP' в то время, когда питание робота-пылесоса отключено, питание включится. Нажмите кнопку 'START/STOP' еще раз для начала уборки.



С помощью пульта управления

После включения кнопки питания на корпусе пылесоса нажмите кнопку '▶▶' на пульте управления. После того как прозвучит звуковой сигнал, уборка начнется.

Если Вы хотите прервать цикл уборки, снова нажмите кнопку '▶▶'.

* Если питание отключено, нажмите кнопку 'START/STOP' на верхней стороне робота-пылесоса, чтобы включить питание или нажмите кнопку "Power" на пульте дистанционного управления.



* Во время уборки могут возникать столкновения, когда сенсор не может распознать предметы из-за их формы (Тонкая ножка стула или стола, угол мебели). Когда это случается, внутренний сенсор обнаружения удара будет избегать препятствий при помощи движения назад.

* Если вы начинаете уборку с участка, который располагается далеко от зарядной станции, поставьте пылесос на ровную плоскую поверхность, чтобы избежать сбоя в работе сенсора определения препятствий. Начиная уборку, рекомендуется ставить пылесос в место, где нет препятствий (например, занавески или стены) на расстоянии как минимум 30 см вокруг.

✓ Советы

Для достижения наилучших результатов:

- Перед уборкой расчистите поверхность от предметов, которые могут попасть в щетку пылесоса.
- Если уборка начинается когда робот-пылесос находится в зарядной станции, устройство может стремительно вернуться в зарядную станцию, так как сигнал зарядной станции точно считан.
- Если установлена насадка из микрофибры, чтобы избежать повторного загрязнения грязной тканью, устройство не должно перемещаться через дверной порог высотой 5мм и выше.

СПОСОБЫ ЗАРЯДКИ АККУМУЛЯТОРА

Автоматическая зарядка

Если во время уборки уровень заряда аккумулятора становится низким, пылесос автоматически возвращается в зарядную станцию на подзарядку.

- * Если в течение 10 минут робот-пылесос не будет двигаться и аккумулятор будет полностью разряжен, питание автоматически отключится.
- * **Не отключайте выключатель питания, так как аккумулятор не будет подзаряжен. Если устройство находится на подзарядке с отключенным выключателем питания, появится сообщение об ошибке "Выключатель на обратной стороне робота-пылесоса отключен. Пожалуйста, включите выключатель."**
- * В случае, если устройство возвращается в зарядную станцию из-за низкого заряда аккумулятора, после подзарядки уборка начнется в месте, ближайшем к участку, где проводилась уборка перед этим.
- * Если робот-пылесос не может состыковаться с зарядной станцией с первой попытки, он будет пытаться снова, пока у него это не получится.
- * Если робот-пылесос завершил уборку всех участков, которые он смог убрать, он вернется в зарядную станцию даже при низком заряде аккумулятора.

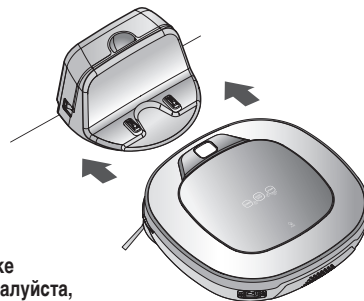

Ручная зарядка

Первую зарядку, а также подзарядку во время уборки Вы можете совершить вручную.

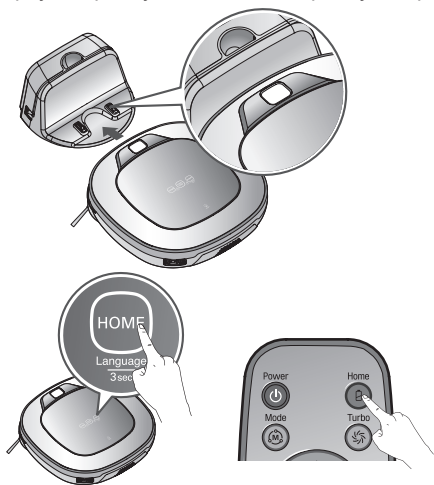

Способ 1. Присоедините робот-пылесос к зарядной станции с выравниванием по передней стороне зарядной станции. Прозвучит мелодия вместе с аудиосообщением о начале зарядки.

- * **Если вы слышите повторяющееся голосовое сообщение "Выключатель на обратной стороне робота-пылесоса отключен. Пожалуйста, включите выключатель.", проверьте, чтобы был включен выключатель питания.**

Способ 2. Если нажать кнопку 'HOME' на пульте дистанционного управления или на роботе-пылесосе, процесс зарядки начнется с автоматической подачи звука поиска и возвращения робота-пылесоса в зарядную станцию.

- * **Если робот-пылесос не начинает уборку из зарядного устройства или если робот-пылесос заряжается вручную после нажатия кнопки зарядки, может понадобиться немного больше времени, чтобы найти зарядную станцию.**
- * Если пылесос находится на расстоянии 10 см напротив зарядной станции при включенном питании, он автоматически вернется к станции на подзарядку.

✓ Советы

Примите во внимание следующие предостережения:

- При попадании посторонних предметов в зарядную станцию возможны сбои во время подзарядки. Предварительно выключив из сети питания вилку, регулярно протирайте сухой тряпкой контакты станции.
- Во избежание поражения электрическим током не прикасайтесь к контактам зарядного устройства металлическими предметами.
- Не пытайтесь разбирать или ремонтировать зарядное устройство. Это может привести к поражению электрическим током.
- Не размещайте станцию или ее вилку вблизи нагревательных приборов.

РЕЖИМЫ УБОРКИ

Уборка зигзагом

В режиме 'Уборка зигзагом' робот-пылесос повторяет движения зигзагом, чтобы очистить все участки в доме.

Если вам необходимо быстро закончить уборку, выберите режим 'Уборка зигзагом'. Нажмите кнопку 'Mode' на пульте дистанционного управления или основном устройстве, чтобы выбрать режим 'Уборка зигзагом', и нажмите кнопку '▶▶'.

* Установкой по умолчанию при поставке с завода является режим 'Уборка зигзагом'.

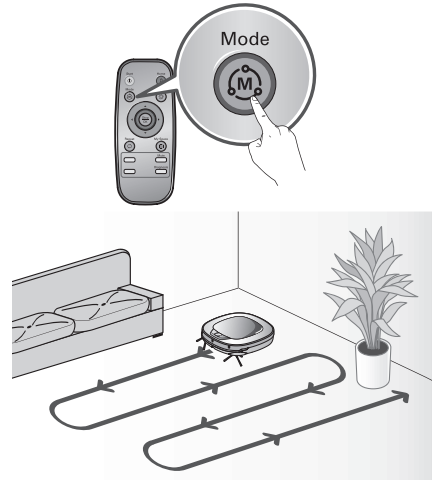

Режим ручной уборки

Нажимая клавишу направления на пульте дистанционного управления, вы можете перемещать робот-пылесос в Ручном режиме.

Робот-пылесос будет делать уборку в доме, двигаясь вперед/назад/влево/вправо, в соответствии с нажатием клавиши направления. Находясь в 'Ручном' режиме, робот-пылесос может двигаться назад после встречи с препятствием.

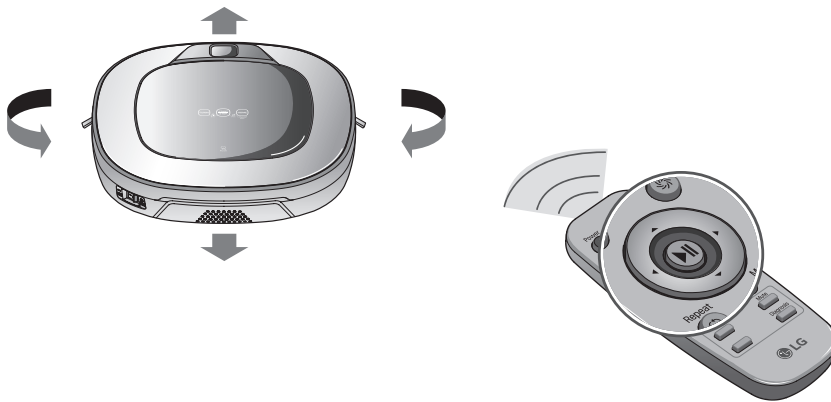

РЕЖИМЫ УБОРКИ

Мое место

Нажатие кнопки режима 'My Space' на пульте дистанционного управления устанавливает режим уборки на "Избранный" с голосовым сообщением.

Выбирайте этот режим для уборки определенных участков.



1й этап:

При помощи пульта дистанционного управления вручную запускайте уборку на краях каждого блока для уборки.

* Можно узнать, если расстояние от начальной до конечной позиции меньше 1 м.

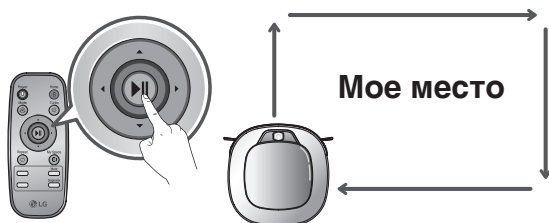

2й этап:

Нажатие кнопки '▶||' заставит робот-пылесос тщательно убирать в выбранных участках.

* При ошибке выбора участка будет слышно голосовое сообщение: "Участок не соответствует определенным условиям. Пожалуйста, завершите процесс определения участка уборки".

Теперь еще раз при помощи пульта дистанционного управления назначьте участок.

* После завершения уборки во всех выбранных участках устройство переключится в режим 'Авто уборка' (Зигзаг или Тщательная уборка), который был включен перед этим.

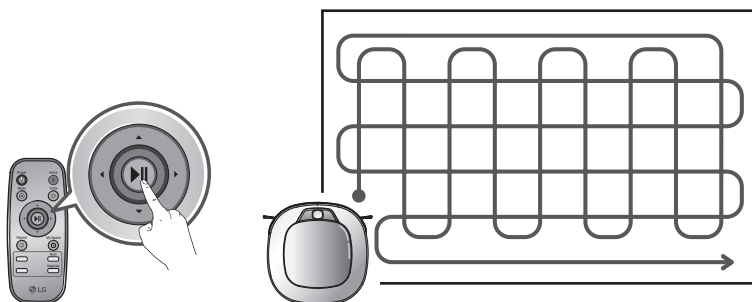

Советы

- Во время подзарядки невозможно включить режим 'Уборка моего места'.
- Чтобы изменить режим уборки во время работы робота-пылесоса, перед тем как выбрать режим нажмите кнопку '▶||'.

ДОПОЛНИТЕЛЬНЫЕ ФУНКЦИИ ДЛЯ УБОРКИ

Турбо режим

Нажатие кнопки 'Turbo' на пульте дистанционного управления или основном устройстве включает режим 'Турбо' с голосовым сообщением.

В режиме 'Турбо' нажатие той же кнопки отменит режим 'Турбо' с голосовым сообщением.

В режиме 'Турбо' робот-пылесос работает с повышенной мощностью и лучше убирает.

* <Интеллектуальный режим Турбо>

Режим Турбо включается автоматически, когда робот-пылесос делает уборку ковров.

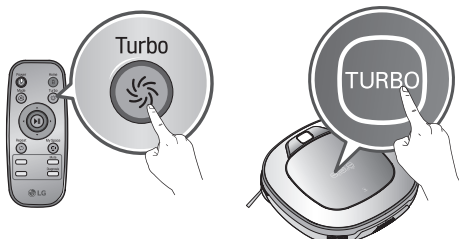

Повтор режима

Нажатие кнопки 'Repeat' на пульте дистанционного управления включает режим 'Повтор' с голосовым сообщением.

В режиме 'Повтор' нажатие той же кнопки отменит режим 'Повтор' с голосовым сообщением.

В режиме 'Повтор' робот-пылесос повторяет процесс уборки пока не кончится заряд аккумулятора.



Режим обучения

Робот-пылесос может запоминать условия уборки при помощи функции Интеллектуальной работы для интеллектуальной уборки.

* 'Интеллектуальная работа' доступна только если устройство начинает уборку с зарядной станции.

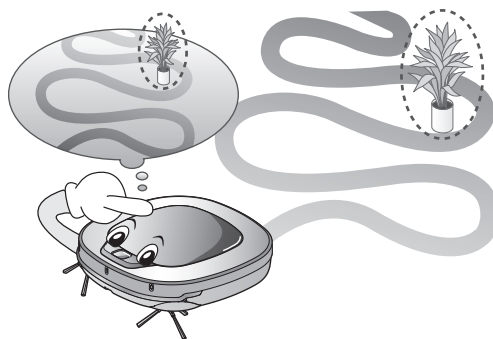

Советы

- Меры предосторожности при Интеллектуальной работе
 - Функция интеллектуальной уборки позволяет запоминать расположение препятствий, чтобы их обходить. Робот-пылесос запоминает все особенности окружающей обстановки, в которой он находился с начала уборки в Зарядной станции до момента, когда он завершил свою работу.
 - Робот-пылесос изучает новые условия при изменении расположения Зарядной станции.
 - Если будет распознан обучающий режим, прозвучит сообщение "Процесс режима обучения завершен."

УБОРКА С НАКЛАДКОЙ ИЗ МИКРОФИБРЫ

Уборка с использованием накладки из микрофибры позволит достичь наилучших результатов.

При использовании накладки пылесос не будет заходить на ковры для предотвращения переноса грязи с накладки.

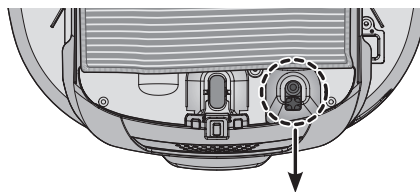

⚠ Осторожно
Не закрывайте сенсор нижней камеры шваброй.

Для уборки с накладкой закрепите ее по инструкциям ниже.

1. Присоедините накладку из микрофибры к поддону с помощью липучек, как показано на картинках ниже.

※ Чтобы не создавать препятствий для движения пылесоса, накладка должна быть правильно закреплена, как указано на картинках справа.

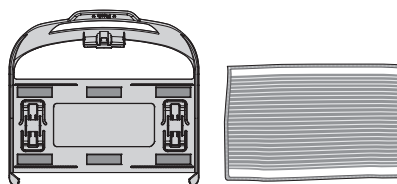

2. С легким нажимом вдавливайте насадку с микрофиброй в углубления до щелчка.

※ Запомните, что если насадка с микрофиброй будет закреплена неправильно, во время уборки она может отделиться.

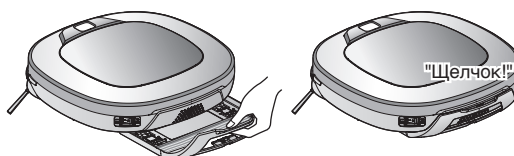

Фиксирующие защелки

Фиксирующие углубления

3. Этот режим требует, чтобы защелки насадки с микрофиброй были надежно вставлены в крепежные углубления.

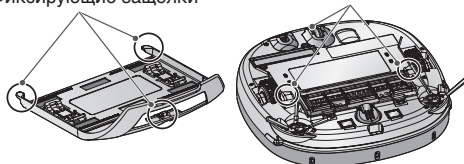

☑ **Советы**

- Для предупреждения неприятного запаха, стирайте накладку после каждого использования.
- Не рекомендуется делать уборку с накладкой, если на поверхности есть трудновыводимые жидкости, такие как чернила, кофе и тд.
- Не используйте накладку для уборки на ковры во избежание переноса грязи с накладки и повреждения ковра.
- Используйте только сухую накладку. Не используйте накладку на мокрых поверхностях. Если присутствует влага, это может помешать навигации.
- Функция интеллектуальной диагностики недоступна, если прикреплена насадка с микрофиброй.

ФУНКЦИЯ ПОИСКА МЕСТОРАСПОЛОЖЕНИЯ

Во время уборки робот-пылесос запоминает свое месторасположение. Если пользователь перемещает робот-пылесос в то время, как он работает, он будет искать свое месторасположение при помощи функции поиска месторасположения, чтобы продолжить с предыдущего места.

Если пользователь устраняет какие-либо нестандартные условия работы робота-пылесоса или произвольно изменяет местоположение, включается функция поиска месторасположения.

* Функция навигации включается после того, как робот-пылесос надлежащим образом распознает условия уборки.

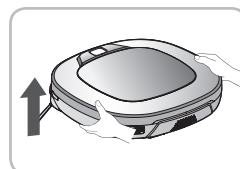

Изменение месторасположения

1. Разместите робот-пылесос рядом с местом, откуда он был перемещен.

* Поиск месторасположения более эффективен, если робот-пылесос находится ближе к месту, откуда он был перемещен.

* Если он выходит за пределы площади диаметром 1 м от месторасположения, становится сложно выполнять поиск месторасположения.

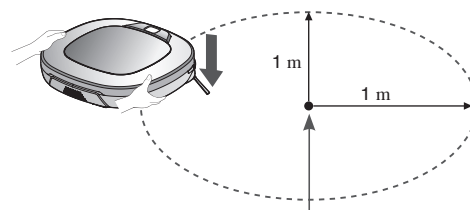

Поиск предыдущего месторасположения

2. Нажмите кнопку START/STOP на роботе-пылесосе или кнопку '▶||' на пульте дистанционного управления.

Робот-пылесос запустит функцию поиска месторасположения вместе с голосовыми подсказками.

* После успешного завершения поиска месторасположения, он продолжит уборку с того места, откуда он был перемещен.

Если поиск месторасположения не удался, он начнет сначала.

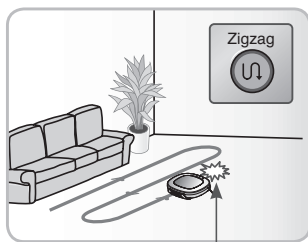

Место прерывания работы

Пожалуйста, отойдите от робота-пылесоса, чтобы он смог обнаружить точное местоположение.

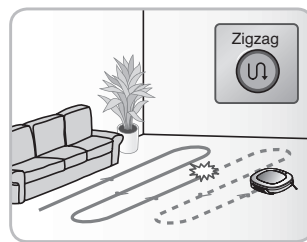

Советы

- Если отключить питание после установки функции поиска месторасположения, функция поиска месторасположения будет отменена.
- Поиск месторасположения более эффективен, если робот-пылесос находится ближе к месту, куда он был перемещен.

ИНТЕЛЛЕКТУАЛЬНАЯ АВТОДИАГНОСТИКА

Робот-пылесос использует функцию Интеллектуальной автодиагностики для выполнения самодиагностики.

Если в результате проведения диагностики выявлены какие-либо нарушения, просим связаться с местным сервисным центром LG Electronics.

✳ **Во время Интеллектуальной автодиагностики робот-пылесос может двигаться в радиусе около 50 см. Поэтому перед запуском Интеллектуальной автодиагностики уберите все предметы в пределах радиуса 1 м вокруг зарядной станции.**

1. Переведите выключатель питания на задней стороне в положение ВКЛ. в то время, когда робот-пылесос находится в зарядной станции.

✳ **Интеллектуальная автодиагностика доступна только когда робот-пылесос находится в зарядной станции.**



2. Нажмите кнопку 'Diagnosis' на пульте дистанционного управления, после чего процесс может начаться с голосового сообщения "Запуск интеллектуальной автодиагностики робот-пылесоса. Пожалуйста, отойдите и уберите все предметы в радиусе 1 метра или 3 футов".

✳ **Если установлена насадка с микрофиброй, процесс может не включиться.**



3. Если Интеллектуальная автодиагностика завершилась успешно, Робот-пылесос вернется к Зарядной станции и сообщит о результате при помощи голосового сообщения. После голосового сообщения нажатие кнопки 'Home' на пульте дистанционного управления или основном устройстве снова вызовет сообщение. Чтобы прервать процесс диагностики, нажмите кнопку '||' на пульте дистанционного управления или основном устройстве.

✳ **Если не выполнять никаких действий в течение 1 мин. после голосового сообщения, робот-пылесос перейдет в режим 'Подзарядка'.**

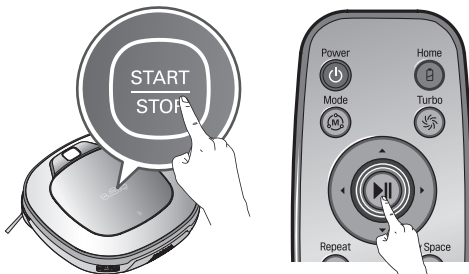

✳ **Если возникает неисправность в Сенсоре обнаружения препятствий, Ультразвуковом сенсоре или Сенсоре перепада высоты, Робот-пылесос может не вернуться в Зарядную станцию, и Интеллектуальная диагностика будет прервана, о чем сообщит соответствующее голосовое сообщение.**

✓ Советы

- Следите за тем, чтобы не прикасаться к Роботу-пылесосу и не нарушать его работу до завершения Интеллектуальной диагностики. В противном случае вам придется отключить и заново включить выключатель питания, чтобы возобновить диагностику.
- Интеллектуальная диагностика может не включиться в одном из следующих случаев. В каждом случае проверьте проблему и попытайтесь снова.
 - Робот-пылесос отсоединен от Зарядной станции
 - Недостаточный заряд аккумулятора
 - Отсутствует фильтр пылесборника
 - Установлена насадка с микрофиброй

ИНТЕЛЛЕКТУАЛЬНАЯ АВТОДИАГНОСТИКА

Если после Интеллектуальной автодиагностики вы слышите голосовое сообщение см. следующую таблицу, чтобы принять необходимые меры.

Голосовое сообщение	Меры (для справки)
Запуск интеллектуальной автодиагностики робот-пылесоса. Пожалуйста, отойдите и уберите все предметы в радиусе 1 метра или 3 футов.	Уберите все предметы в радиусе 1 м вокруг Зарядной станции и не подходите, пока не завершится процесс диагностики.
Робот-пылесос следует зарядить, чтобы включить интеллектуальную автодиагностику. Пожалуйста, подключите робот-пылесос к зарядной станции.	Переместите Робот-пылесос в Зарядную станцию для подзарядки.
Во время автодиагностики неисправности не обнаружены.	
Невозможно начать интеллектуальную автодиагностику из-за низкого уровня заряда аккумулятора. Пожалуйста, повторите после подзарядки аккумулятора.	После перезарядки аккумулятора попробуйте еще раз выполнить Интеллектуальную диагностику.
Пожалуйста, убедитесь в том, что пылесборник и фильтр установлены корректно.	Откройте крышку пылесборника и проверьте его состояние.
Робот-пылесос не сможет зарядиться из-за ошибки инфракрасного сенсора.	Еще раз запустите Интеллектуальную автодиагностику и, если появится то же сообщение, свяжитесь с местным сервисным центром LG Electronics.
Робот-пылесос не сможет зарядиться из-за ошибки ультразвукового сенсора.	Еще раз запустите Интеллектуальную автодиагностику и, если появится то же сообщение, свяжитесь с местным сервисным центром LG Electronics.
Робот-пылесос не сможет зарядиться из-за неисправности сенсоров перепада высоты на нижней стороне. Пожалуйста, протрите сенсоры.	Прочистите три Сенсора перепада высоты внизу спереди.
Пожалуйста, протрите сенсор камеры внизу справа.	Протрите линзу Сенсора камеры внизу справа.
Пожалуйста, протрите окно сенсора обнаружения препятствий на левой и правой стороне робота-пылесоса.	Протрите линзы Сенсоров обнаружения препятствий слева и справа.
В гиросенсоре обнаружена неисправность.	Еще раз запустите Интеллектуальную автодиагностику и, если появится то же сообщение, свяжитесь с местным сервисным центром LG Electronics.
Пожалуйста, проверьте отсутствие посторонних объектов на левом колесике.	Проверьте отсутствие посторонних объектов на левом колесике.
Пожалуйста, проверьте отсутствие посторонних объектов на правом колесике.	Проверьте отсутствие посторонних объектов на правом колесике.
Обнаружена проблема сенсора левого колесика.	Еще раз запустите Интеллектуальную автодиагностику и, если появится то же сообщение, свяжитесь с местным сервисным центром LG Electronics.
Обнаружена проблема сенсора правого колесика.	Еще раз запустите Интеллектуальную автодиагностику и, если появится то же сообщение, свяжитесь с местным сервисным центром LG Electronics.
Обнаружена проблема с щеткой. Пожалуйста, проверьте отсутствие посторонних объектов.	Проверьте отсутствие посторонних объектов в Щетке снизу.
Обнаружена проблема в двигателе всасывания.	Еще раз запустите Интеллектуальную автодиагностику и, если появится то же сообщение, свяжитесь с местным сервисным центром LG Electronics.
Обнаружена проблема в сенсоре ускорения.	Еще раз запустите Интеллектуальную диагностику и, если появится то же сообщение, свяжитесь с местным сервисным центром LG Electronics.
Чтобы снова прослушать результат интеллектуальной диагностики, нажмите кнопку зарядки. Чтобы остановить, нажмите кнопку стоп.	Если вам необходимо снова проверить результат диагностики, нажмите кнопку 'Подзарядка' или нажмите кнопку '▶ ', чтобы закончить диагностику.
Попробуйте запустить интеллектуальную автодиагностику после того, как сначала выключите, а потом включите выключатель на обратной стороне робота-пылесоса. Если проблема не исчезла, свяжитесь с сервисной службой LG Electronics customer care.	Для возобновления диагностики ОТКЛ. и ВКЛ. выключатель питания. Если проблема не исчезла, свяжитесь с местным сервисным центром LG.
Режим интеллектуальной автодиагностики будет отключен.	
Режим интеллектуальной автодиагностики не будет работать с прикрепленной насадкой из микрофибры. Пожалуйста, попробуйте снова, после того как отсоедините ее.	Еще раз запустите Интеллектуальную автодиагностику, после того как убрали насадку с микрофиброй.
Интеллектуальная автодиагностика завершилась неуспешно. Попробуйте запустить интеллектуальную автодиагностику после того, как сначала выключите, а потом включите выключатель на обратной стороне робота-пылесоса.	Для возобновления диагностики ОТКЛ. и ВКЛ. выключатель питания. НЕ ПРИКАСАЙТЕСЬ к Роботу-пылесосу и не прерывайте его работу до завершения диагностики.

ОЧИСТКА КОНТЕЙНЕРА ДЛЯ ПЫЛИ

Чтобы мощность всасывания пылесоса не снижалась, рекомендуем опустошать контейнер до или после каждой уборки. Очищайте в последовательности, указанной ниже:

1. Нажмите кнопку Нажать на крышке контейнера для пыли.
2. Возьмите контейнер для пыли за ручку и извлеките его.
3. Оттяните защелку с левой стороны контейнера HEPA фильтра на тыльной стороне Пылесборника, чтобы отсоединить фильтр и губчатый материал.
* Помните, что при отделении фильтра может просыпаться немного пыли.
* При очистке фильтра пылесборника см. стр.27.
4. Нажмите кнопку открывания контейнера и поднимите крышку.
5. Опустошите контейнер с помощью щетки, при необходимости промойте водой.
6. Если вы промывали контейнер с водой, тщательно просушите его в хорошо проветриваемом помещении вдали от прямых солнечных лучей.
7. После очистки пылесборника, закройте его крышкой, присоедините фильтры.
* См. стр.27 для получения подробных инструкция по сборке.
8. Положите контейнер обратно в пылесос, закройте крышку.

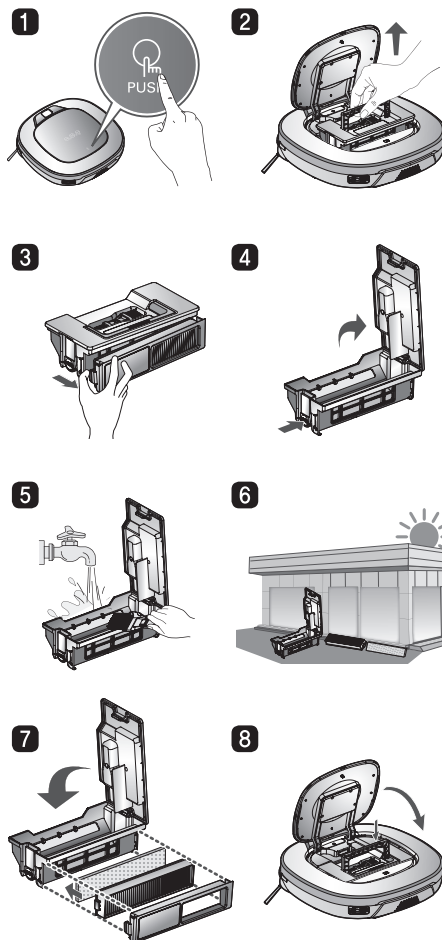

Советы

- Если вы закроете крышку фильтра пылесборника без установленных фильтров, внутрь может попасть пыль, что приведет к поломке.
- После очистки пылесборника обязательно установите фильтр в пылесборник. Если вы включите робот-пылесос без установленных фильтров или без установленной крышки фильтра, вы услышите голосовое сообщение "Пожалуйста, проверьте, установлены ли пылесборник и фильтр должным образом".
- При чистке прибора снятую крышку установите вертикально в желоб на пылесборнике.

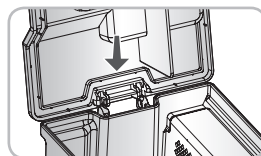

ОЧИСТКА ФИЛЬТРОВ

Фильтр пылесборника состоит из HEPA фильтра и губчатого фильтра. Рекомендуется регулярно очищать их согласно процедуре, описанной ниже:

1. Оттяните защелку с левой стороны контейнера HEPA фильтра на тыльной стороне Пылесборника, чтобы отсоединить фильтр и губчатый материал.

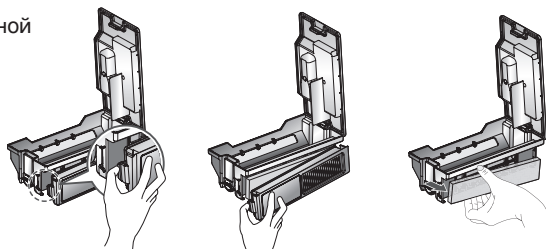

2. Пылесосом или щеткой тщательно удалите из HEPA фильтра мелкие частицы пыли.

* НЕ ПРОМЫВАЙТЕ HEPA фильтр водой.

Мощность всасывания может уменьшиться.

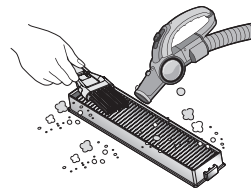

3. Для очистки губчатого фильтра используйте щетку. Если вы промывали его водой, тщательно удалите всю влагу.

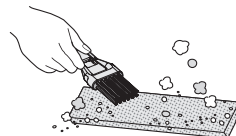

4. Установите HEPA и губчатый фильтры на крышку в следующей последовательности.

* Вставьте прямоугольные выступы сбоку HEPA фильтра в углубления на крышке.

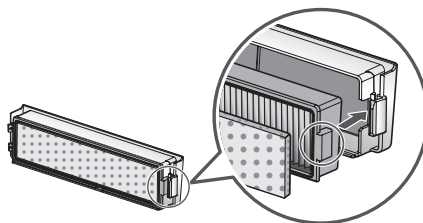

* Следите за тем, чтобы правильно установить HEPA и губчатый фильтр на крышку.

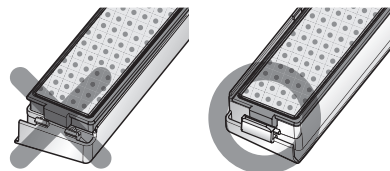

☑ Советы

- Чтобы сохранить производительность робота-пылесоса, очищайте HEPA фильтр по крайней мере один раз в неделю щеткой или пылесосом.
- Если вы запускаете робот-пылесос с установленной крышкой фильтра на пылесборнике, но без вставленных фильтров, внутрь может попасть пыль, что приведет к поломке.

ОЧИСТКА ЩЕТКИ

Щетка, расположенная на нижней стороне робота-пылесоса, помогает всасывать пыль. Очищайте щетку в следующей последовательности.

※ **Перед тем как перевернуть робот-пылесос, положите на пол мягкую ткань и отсоедините пылесборник. В противном случае робот-пылесос может поцарапаться, или из пылесборника высыпется пыль.**

- 1 Перед тем как приступить к очистке, отключите питание. Положите робот-пылесос нижней стороной вверх на мягкую ткань.
- 2 После проверки на присутствие посторонних предметов, прижмите фиксирующую защелку и потяните ее, чтобы снять крышку.
- 3 При помощи специального инструмента уберите волосы и прочие посторонние предметы из щетки.

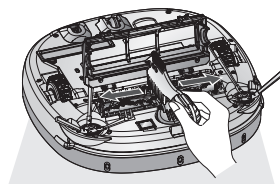
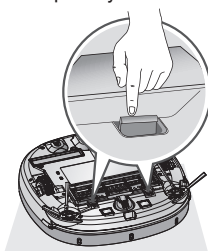
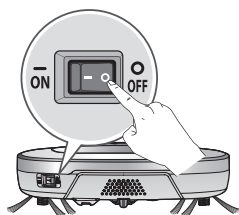

- 4 Наденьте перчатки и от начала до конца прижмите щетку к желтому выступу.

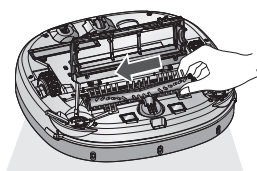

- 5 Нажимая щетку, поднимите желтый выступ, чтобы снять его с пылесоса.

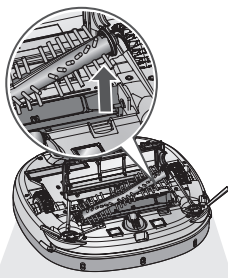

- 6 Очистите щетку пылесосом или ножницами.

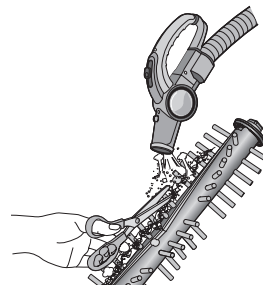

- 7 Установите фиксирующую защелку (прямоугольной формы) сбоку щетки в углубление, соблюдая соответствие цветов.

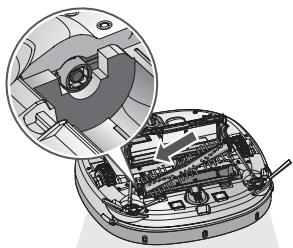

- 8 Прижимая щетку в направлении, указанном стрелкой, установите фиксирующую защелку (прямоугольной формы) в углубление на противоположной стороне.

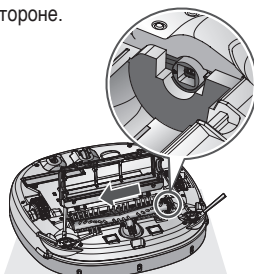

- 9 Прижмите и закрывайте крышку, пока не услышите щелчок с обеих сторон фиксирующей защелки.
※ Соблюдайте осторожность, чтобы щетку не прижало крышкой.

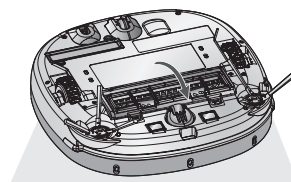

ОЧИСТКА СЕНСОРОВ/КОНТАКТОВ ЗАРЯДНОЙ СТАНЦИИ

У робота-пылесоса Hom-Bot есть сенсоры, благодаря которым он умеет распознавать препятствия, ступени и зарядную станцию. Чтобы поддерживать чувствительность сенсоров и исправную работу, рекомендуется регулярно очищать их.

1. Отключайте питание выключателем на нижней стороне робота-пылесоса. Если питание не отключить, то случайное включение робота-пылесоса может привести к травме.
2. Расположите пылесос на мягкой ткани, переверните щетками вверх.

*** Перед тем как переворачивать робот-пылесос, обязательно отсоедините пылесборник. В противном случае может высыпаться пыль.**

3. Используя мягкую ткань или щетку для пыли, аккуратно прочистите каждый сенсор, как показано на картинках ниже.

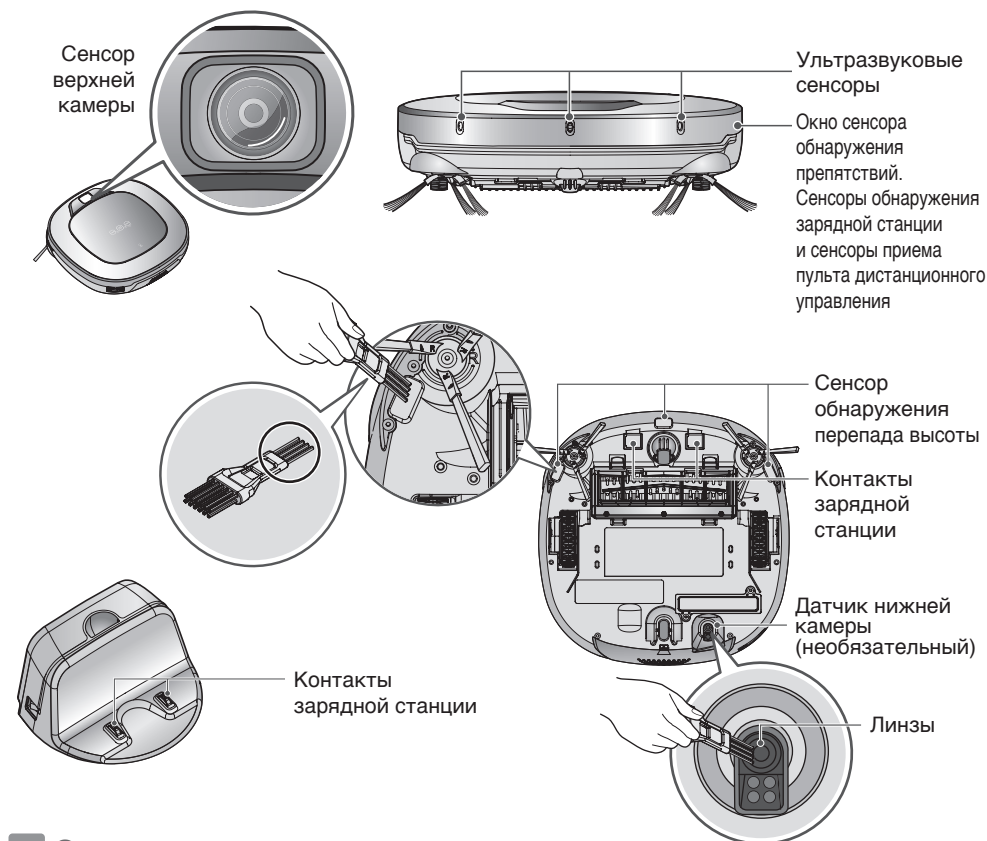
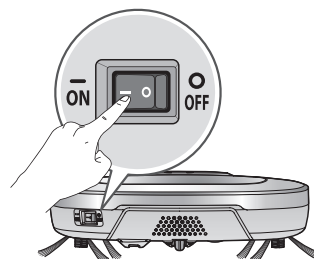

Советы

- Нельзя распылять на сенсоры воду, бензол, моющие средства и проч. жидкости.
- Повреждение сенсоров или контактов зарядного устройства приводит к нарушениям работы пылесоса.
- Для очистки сенсора / разъема для зарядки, используйте щетку.

ОЧИСТКА БОКОВЫХ ЩЕТОК

Посторонние предметы, например волосы, застрявшие в боковых щетках, могут привести к их повреждению.

Рекомендуем регулярно производить очистку (раз в неделю).

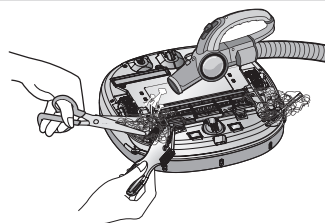

Из-за неровных поверхностей пола или частой чистки вдоль стен, боковые щетки могут потерять форму и повредиться. Рекомендации ниже помогут сохранить боковые щетки в хорошем состоянии.

1. Убедитесь, что боковая щетка вращается беспрепятственно.

2. Выключите питание пылесоса, удержав нажатой кнопку START/STOP на корпусе пылесоса в течение 2х секунд.

3. Поставьте робот-пылесос на край стола таким образом, чтобы можно было легко произвести очистку боковой щетки. Одновременно удерживайте пылесос для предотвращения падения.

4. Намочите щетку в теплой воде.

5. Прижимайте боковую щетку в течение примерно десяти секунд, чтобы она полностью находилась в воде.

6. Рукой уберите лишнюю воду.

7. Переверните пылесос другой стороной и повторите шаги 4-6 для каждой щетки.

8. Перед началом работы щетки должны полностью высохнуть.

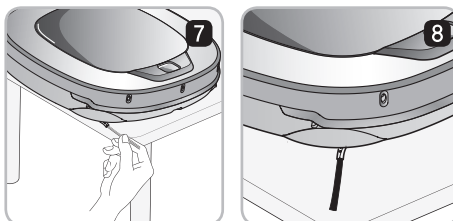
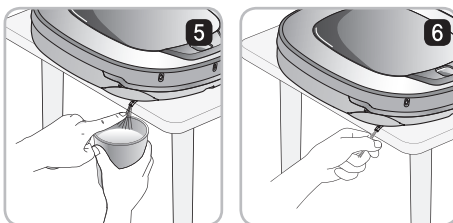
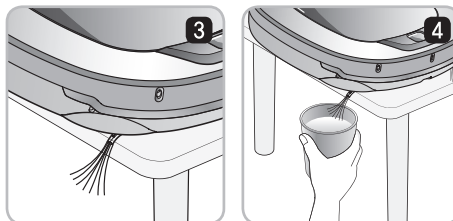
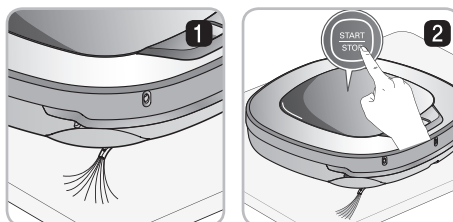

Управление боковыми щетками

1. При помощи отвертки открутите винты и отделите боковую щетку от основного устройства.

2. Удалите волосы после разборки.

3. Соберите боковую щетку, чтобы установить обратно на нижнюю сторону робота-пылесоса. Обозначения 'R' и 'L' на щетках соответствуют сторонам робота-пылесоса.

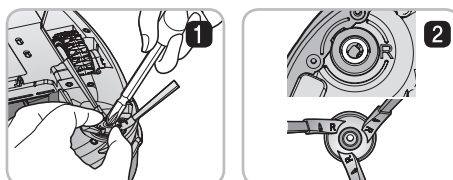

ОЧИЩЕНИЕ НАКЛАДКИ ИЗ МИКРОФИБРЫ

Чтобы избежать появления запаха, грязи и пыли, перед каждой уборкой следует промывать насадку с накладкой из микрофибры. Следуйте данным указаниям, чтобы промыть накладку из микрофибры:

1. Отделите накладку из микрофибры от насадки.

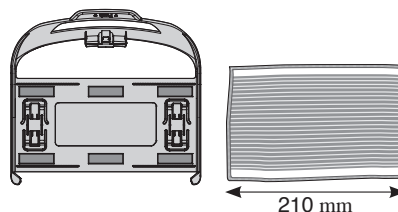

2. Тщательно вымойте ее в воде.



3. Используйте накладку из микрофибры после того, как высушите ее на солнце и при хорошей вентиляции.

* Если использовать влажную накладку из микрофибры, это может привести к поломке робота-пылесоса.

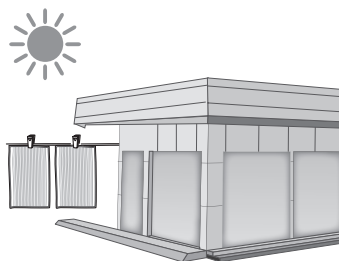

☑ **Советы**

- Для обеспечения правильного движения пылесоса используйте только накладки, идущие в комплекте.
- Вы можете приобрести дополнительную накладку в сервисном центре LG Electronics.

УСТРАНЕНИЕ НЕИСПРАВНОСТЕЙ

При появлении голосового сообщения "Колесики не достают до пола. Пожалуйста, переместите робот-пылесос на ровный участок пола."

Предупреждение появляется, если колесико не достает до поверхности пола или по какой-либо причине отпало.

- Колесико застряло возле входной двери, на балконе, лестнице и т.д.?
 - ▶ Переместите робот-пылесос на ровный участок пола.

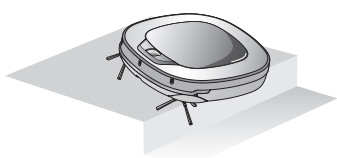

При появлении голосового сообщения "Пожалуйста, уберите все посторонние материалы с левого/правого колесика."

- Присутствует ли какой-либо посторонний материал на колесике?
 - ▶ Положите на пол мягкую ткань, переверните робот-пылесос и положите его на ткань. Уберите с колесика посторонний материал.
 - ※ **Перед тем как переворачивать робот-пылесос, обязательно отсоедините пылесборник. В противном случае может высыпаться пыль.**

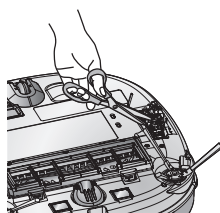
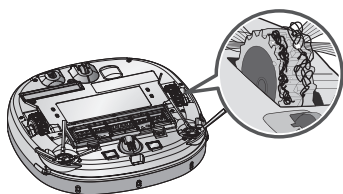

При голосовом сообщении "Робот пылесос не может продолжать уборку. Пожалуйста, проверьте участок вокруг него."

Предупреждение появляется, если робот-пылесос не может продолжать процесс уборки из-за негативных условий.

- Что-либо застряло в робот-пылесосе?
 - ▶ После извлечения застрявшего предмета поставьте робот-пылесос на ровный участок пола.

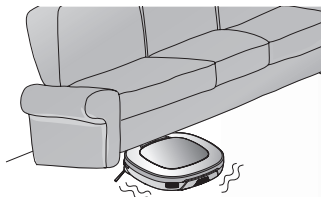

УСТРАНЕНИЕ НЕИСПРАВНОСТЕЙ

При голосовом сообщении "Пожалуйста, проверьте установлены ли пылесборник и фильтр должным образом."

Предупреждение появляется, если отсутствует пылесборник или крышка фильтра.

- Проверьте, установлен ли на робот-пылесос пылесборник?
 - ▶ Откройте крышку пылесборника и, если пылесборника нет, поставьте его на место.
 - ▶ НЕ ОСТАВЛЯЙТЕ открытой крышку пылесборника.

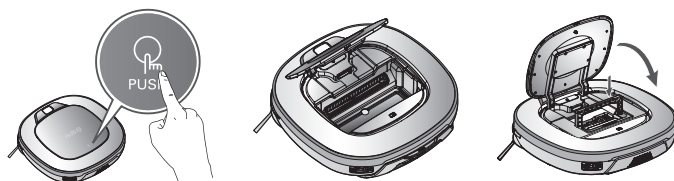

- Убедитесь, что крышка фильтра установлена в пылесборнике.

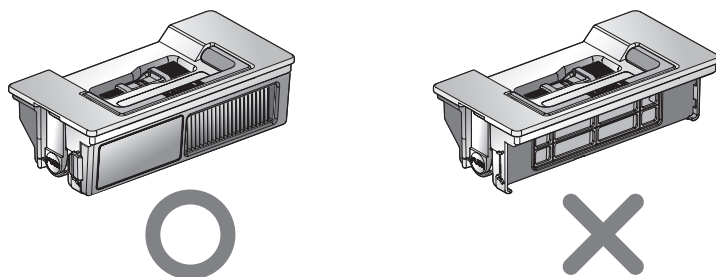

При голосовом сообщении "Низкий заряд аккумулятора. Пожалуйста, установите робот-пылесос на Зарядную станцию для подзарядки."

Когда заряда аккумулятора почти не осталось, прозвучит голосовое сообщение "Низкий заряд аккумулятора".

- Начните зарядку аккумулятора робота-пылесоса, переместив его в зарядную станцию.
 - ▶ Если робот-пылесос находится в зарядной станции, он начнет подзарядиться, и прозвучит мелодия начала подзарядки.

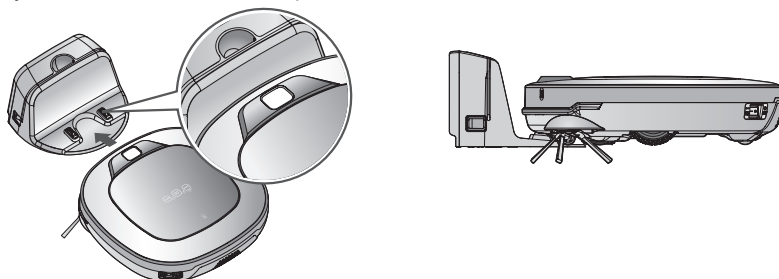

УСТРАНЕНИЕ НЕИСПРАВНОСТЕЙ

При голосовом сообщении "Пожалуйста, уберите все посторонние материалы со щетки на нижней стороне робот-пылесоса."

Предупреждение появляется, если на щетках обнаружен посторонний материал.

Положите на пол мягкую ткань, переверните и положите робот-пылесос на нее.

*** Перед тем как перевернуть робот-пылесос, необходимо отсоединить пылесборник. В противном случае пыль может высыпаться.**

• Щетка издает громкий, необычный шум.

- ▶ Убедитесь, что щетка установлена надлежащим образом, проверив разделительный паз на щетке.
- ▶ Отсоедините щетку от робота-пылесоса и удалите с нее все посторонние материалы.

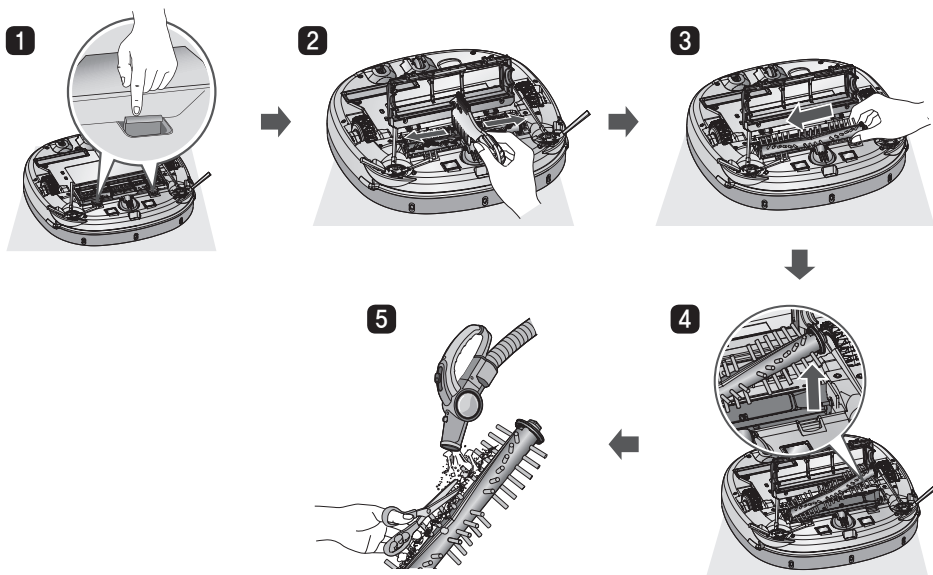

• Щетка или боковая щетка застряла.

- ▶ Уберите все посторонние материалы, такие как провода, волосы, попавшие на щетку или боковую щетку.

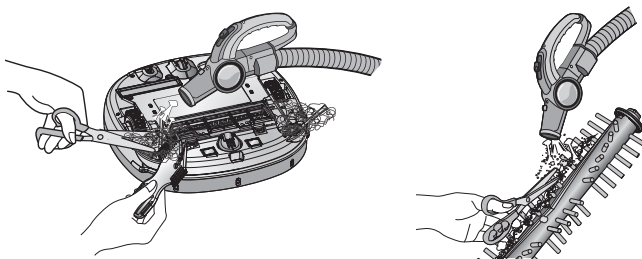

*** Для получения более детальной информации о данной операции см. инструкции на странице 28, 30.**

ПЕРЕД ОБРАЩЕНИЕМ В СЕРВИСНЫЙ ЦЕНТР

Перед обращением в сервисный центр проверьте :

Неисправность	Устранение (Страница для справки)
Питание пылесоса не включается	Проверьте, что переключатель питания на корпусе пылесоса переключен на ON. (стр. 16)
Питание пылесоса автоматически выключается.	Это не является неисправностью. Функция автоматического отключения предусмотрена у робота-пылесоса Hom-Bot в случае, если после включения питания Вы не пользуетесь им в течение 10 минут. (стр. 18)
Батарея пылесоса не заряжается	<ul style="list-style-type: none"> ▶ Устраните все препятствия вокруг зарядной станции. (стр. 16) ▶ Убедитесь, что зарядная станция подключена к сети питания. (стр. 15) ▶ Протрите зарядную станцию сухой тканью.
Мощность всасывания снизилась.	<ul style="list-style-type: none"> ▶ Проверьте, нет ли посторонних предметов и засоров в щетке, удалите их. (стр. 28) ▶ Очистите пылесборник. (стр. 26) ▶ Очистите фильтры пылесборника. (стр. 27)
Усилился шум.	<ul style="list-style-type: none"> ▶ Проверьте правильность установки пылесборника. ▶ Проверьте правильность установки фильтров. (стр. 27) ▶ Проверьте, нет ли засорений в щетке. (стр. 28)
Пылесос не включается.	<ul style="list-style-type: none"> ▶ Проверьте, что переключатель питания на корпусе пылесоса переключен на ON. (стр. 16) ▶ Проверьте состояние заряда батареи. (стр. 18)
Основная щетка не вращается.	<ul style="list-style-type: none"> ▶ Очистите щетку. (стр. 28) ▶ Проверьте правильность установки щетки. (стр. 28)
Пылесос двигается странно.	<ul style="list-style-type: none"> ▶ Протрите сенсоры пылесоса с помощью мягкой ткани. (стр. 29) ▶ Проверьте правильность закрепления насадки к поддону. (стр. 22) ▶ Выключите и включите кнопку питания на корпусе пылесоса.
Пульт дистанционного управления не работает.	<ul style="list-style-type: none"> ▶ Проверьте состояние батареи в пульте и при необходимости замените её. (стр. 13) ▶ Убедитесь, что пылесос находится в зоне досягаемости- не менее 3х метров от пульта управления. (стр. 13) ▶ Проверьте, включен ли выключатель питания на нижней стороне. (стр. 16)

ТЕХНИЧЕСКИЕ ХАРАКТЕРИСТИКИ

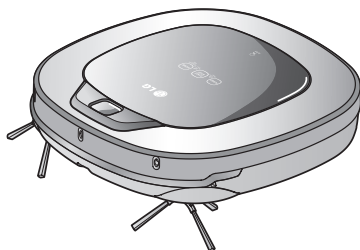

Пункт / Модель	LG Robot Cleaner VRF6**** / VR65****
Размеры	340 мм × 340 мм × 89 мм
Вес	3 кг.
Потребляемая мощность	58 Вт
Аккумулятор (при полной зарядке)	DC 16.8 В
Скорость движения	350 мм/с
Время работы	Прибл. 100 минут (Если использовать на обычном деревянном полу)
Время подзарядки	3 часа
Основные функции	Турбо режим Режим обучения Обнаружение препятствий Функция предотвращения падения Индикация ошибок Навигация Автоматическая/Ручная подзарядка Сухая уборка микрофиброй (уборка) Уборка в углах Голосовые сообщения Составление карты Повтор уборки Уборка моего места Уборка зигзагом

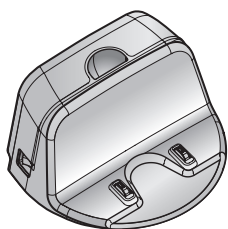

Пункт / Модель	Зарядная станция(VR621)
Размеры	236 мм × 181 мм × 128 мм
НАПРЯЖЕНИЕ / ЧАСТОТА	230 В~ 50 Гц
выходное остаточное напряжение	DC 17.1 В / 1.1 А
ПОТРЕБЛЯЕМАЯ МОЩНОСТЬ	23 Вт

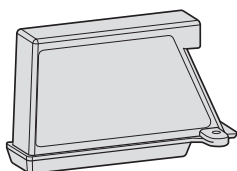

Пункт / Модель	Аккумулятор
Тип	Литиевый Аккумулятор
номинальное напряжение	DC 14.4 В / 2330 мАч / 4 ячейки

СПРАВОЧНАЯ ИНФОРМАЦИЯ

Примечание по программному обеспечению с открытым исходным кодом

Для получения исходного кода по GPL, LGPL, MPL и прочим лицензиям ПО с открытым кодом, которое содержится в данном изделии, посетите вебсайт <http://opensource.lge.com>.

В дополнение к открытому коду все соответствующие гарантийные условия, отказы от гарантийных обязательств и ссылки на авторские права доступны для загрузки.

Снятие / Установка батарей

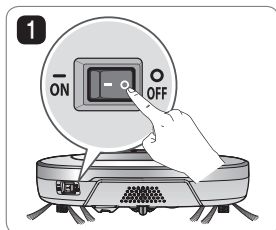

Выключите главный выключатель питания на задней левой стороне робота-пылесоса

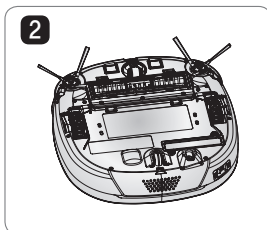

Положите на пол мягкую ткань, снимите пылесборник, и переверните робот-пылесос.

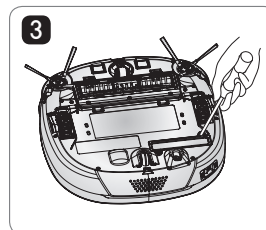

Открутите винт отверткой.

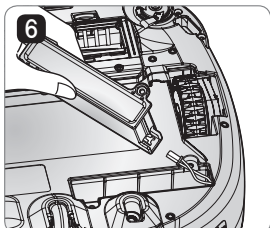

Устанавливайте батарею в обратном порядке.

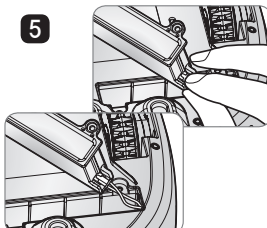

Отсоедините провода от батареи, нажав на соединительный зажим.

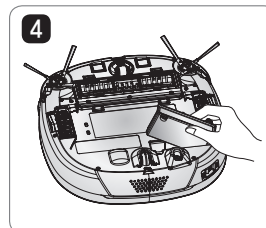

Снимите батарею с устройства.

! Предупреждение

Возможны воспламенение, взрыв, удар током или разложение.

- Не заряжайте этот батарейный блок (далее - Блок) никаким другим зарядным устройством, кроме того, которое идет к нему в комплекте.
- Не роняйте, не раздавливайте, не прокалывайте, не разрезайте Блок, а также не закорачивайте его контакты - любое такое действие повредит Блок.
- Какие бы ни были обстоятельства - не пытайтесь разобрать блок. В случае повреждения или ненадлежащей работы Блока, отнесите его в сервисный центр.
- Не держите этот блок возле источника тепла, а также не бросайте его в огонь или воду.
- Во время подзарядки оберегайте Блок от влажности и сырости.
- Не давайте детям, младенцам и домашним животным.

[IEC 62929 Standard] Настройки для теста на эффективность уборки

Тест на уборку пыли - Коробка(Твердые напольные покрытия и ковры)

1. Поставьте полностью заряженный робот-пылесос на начальную позицию и включите.
2. Нажмите кнопку "TURBO" на роботе-пылесосе или на пульте дистанционного управления, чтобы установить пылесос в "Турбо-режим".
3. Нажмите кнопку "Repeat" на пульте дистанционного управления, чтобы установить пылесос в режим "Повтор".
4. Нажмите кнопку "START/STOP" на роботе-пылесосе или кнопку "▶||" на пульте дистанционного управления, чтобы привести пылесос в рабочее состояние.

Тест на уборку пыли - Прямая линия(Твердые напольные покрытия и ковры)

1. Поставьте полностью заряженный робот-пылесос на начальную позицию и включите.
2. Чтобы перейти к режиму "Тестирование (прямая линия)", нажмите и удерживайте две кнопки одновременно в течение 3 секунд, как показано на изображении.
3. (1) В случае тестирования очистки пола: загорится и начнет мигать экран.
(2) В случае тестирования очистки ковра: загорятся и будут мигать кнопки "Повтор", "Рабочее состояние" и значок "Без звука".
* Чтобы изменить светодиодную индикацию на экране, нажмите кнопку "Режим" на пульте дистанционного управления.
4. Нажмите кнопку "START/STOP" на роботе-пылесосе или кнопку "▶||" на пульте дистанционного управления, чтобы привести пылесос в рабочее состояние.

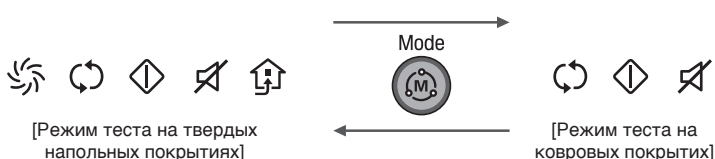

Автономная навигация / тест по охвату

1. Поставьте полностью заряженный робот-пылесос на начальную позицию и включите.
 2. Нажмите кнопку "Repeat" на пульте дистанционного управления, чтобы установить пылесос в режим "Повтор".
 3. Нажмите кнопку "START/STOP" на роботе-пылесосе или кнопку "▶||" на пульте дистанционного управления, чтобы привести пылесос в рабочее состояние.
- * Данный режим используется только при тестировании организациями эффективности очистки и ходовых качеств в соответствии с IEC62929



Утилизация старых батарей и аккумуляторов

1. Символ на батарее или аккумуляторе, изображающий перечеркнутое мусорное ведро на колесах, означает, что на изделие распространяется Директива 2006/66/СЕ.
2. Данный символ может быть со значком химического элемента: ртути(Hg), кадмия(Cd) или свинца(Pb), если батарея содержит более 0,0005% ртути, 0,002% кадмия или 0,004% свинца.
3. Все аккумуляторы и батареи следует утилизировать отдельно от бытового мусора в специальных местах сбора, назначенных правительственными или местными органами власти.
4. Правильная утилизация старых батарей и аккумуляторов поможет предотвратить потенциально вредное воздействие на окружающую среду и здоровье человека.
5. Для получения более подробных сведений об утилизации батарей и аккумуляторов обратитесь в администрацию города, службу, занимающуюся утилизацией или в магазин, где был приобретен продукт.



Утилизация использованного оборудования

1. Все электрические и электронные приборы должны утилизироваться отдельно от бытовых отходов в специально предназначенных для этого пунктах приема, утвержденных правительственными или местными административными учреждениями.
2. Надлежащая утилизация использованного оборудования поможет избежать негативных последствий для окружающей среды и здоровья человека.
3. За подробной информацией по утилизации использованного оборудования обращайтесь в местные службы, службы переработки отходов или в торгующую организацию, продававшую товар.



Символ «не для пищевой продукции» применяется в соответствии с техническим регламентом Таможенного союза «О безопасности упаковки» 005/2011 и указывает на то, что упаковка данного продукта не предназначена для повторного использования и подлежит утилизации. Упаковку данного продукта запрещается использовать для хранения пищевой продукции.

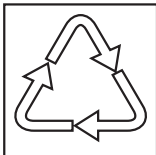

Символ «петля Мебиуса» указывает на возможность утилизации упаковки. Символ может быть дополнен обозначением материала упаковки в виде цифрового и/или буквенного обозначения.

Примечание



Напряжение Кернеу	230 В~ 50 Гц
Страна происхождения Өндіруші ел	Корея Корея
Дата производства Өндірілген күні	Смотрите на этикетке Рейтинг затбелгісін қараңыз
Эл Джи Электроникс Инк. Ул. Уанам, 84, Сонгсан, город Чангвон, Гуёнгангнам, 642-713, Республика Корея	
Элджи Электроникс Инк. Уанам көшесі 84, Сонгсан, Чангвон қаласы, Гуенгангнам, 642-713, Корея Республикасы	

Made in Korea