

# Многофункциональный робот-пылесос

Xrobot XR210E

С функциями авто зарядки, влажной уборки, с дистанционным пультом и ультрафиолетовой лампой

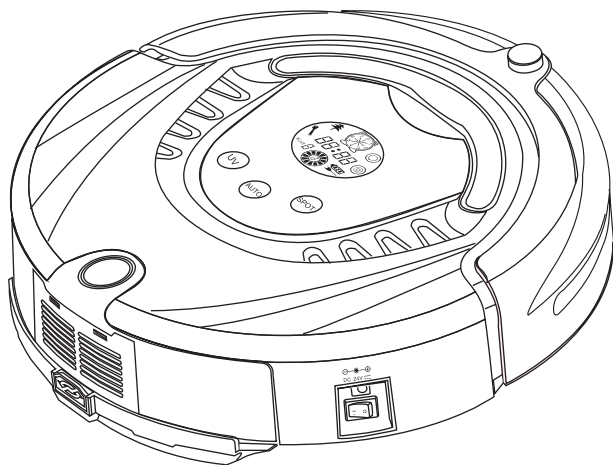

Спасибо за покупку нашего продукта.  
Пожалуйста, прочитайте Руководство пользователя  
перед использованием продукта.

Благодарим вас за приобретение нового робота-пылесоса XRobot XR210 E  
Пожалуйста, внимательно прочитайте инструкцию перед использованием!

Меры предосторожности:

 **Внимание**

<p>Только специалисты нашей компании или сервис-центра могут обслуживать, разбирать и изменять конфигурацию устройства. В противном случае возможны возгорания и причинение вреда здоровью!</p>	<p>Не использовать иное зарядное устройство кроме оригинального во избежание повреждения устройства, получения электрического шока или возникновения возгорания из-за высокого напряжения!</p>
<p>Кабель питания находится под высоким напряжением. Не дотрагиваться мокрыми руками во избежание получения электрического шока</p>	<p>Не перегибать кабель питания, а также не располагать тяжелые объекты на нем во избежание порчи кабеля питания</p>
<p>Не закручивать одежду и другие вещи в щетку или колесо робота-пылесоса во избежание причинения ущерба здоровью</p>	<p>Не приближаться к устройству с сигаретами, зажигалками, спичками, а также легковоспламеняющимися жидкостями!</p>

 **Внимание**

<p>Не забудьте отключить питание во время транспортировки или хранения робота-пылесоса на протяжении длительного времени во избежание порчи батареи</p>	<p>Проверьте, чтобы кабель питания был вставлен должным образом в робота-пылесос во избежание получения электрического шока, возникновения короткого замыкания, задымления или пожара</p>
<p>Проверьте качество соединения вилки и розетки во избежание потери заряда или возгорания!</p>	<p>Уберите все легко повреждаемые объекты (объекты освещения, текстильные объекты, стеклянные бутылки и т.д.) перед использованием — робота-пылесоса во избежание нанесения ущерба этим объектам или повреждения пылесоса</p>
<p>Пожалуйста, используйте робота-пылесос с осторожностью в присутствии детей, чтобы не напугать их и не навредить им</p>	<p>Не вставляйте и не садитесь на робота-пылесоса во избежание повреждения устройства или нанесения вреда собственному здоровью</p>
<p>Не используйте робота-пылесос вблизи воды, чтобы не повредить устройство!</p>	<p>Не используйте робота-пылесос на малых площадях (стульях, столах и т.п.) во избежание повреждения устройства</p>
<p>Не используйте робота-пылесос вблизи воды и других жидкостей, чтобы не повредить устройство!</p>	<p>Не используйте робота-пылесос на больших торговых площадях во избежание повреждения устройства из-за чрезмерного износа</p>
<p>Не оставляйте провода, веревки и другие подобные объекты длиной более 150 мм на полу во избежание попадания их в щетку</p>	
<p>Робот-пылесос не предназначен для использования людьми с ограниченными способностями, детьми и теми, кто предварительно не прочитал инструкцию по применению</p>	

# Содержание

1. Применимость.....	3
2. Описание функций.....	3
3. Компоненты робота.....	3
4. Установка батареи.....	4
5. Введение.....	5
6. Пульт ДУ.....	8
7. Авто зарядная станция.....	11
8. Виртуальная стена.....	14
9. Ежедневная очистка.....	16
10. Неисправности.....	20
11. Технические параметры.....	22

## Применяемость:

предназначено для применения в домашних условиях, в отелях или офисах различных ковровых покрытий коротким ворсом, а также деревянных, кафельных и других видов в твердых полах.

## 2. Знакомства с функциями:

Робот-пылесос - это пылесос нового поколения с заряжаемой батареей, контролируемый усовершенствованным микропроцессором. Робот-пылесос обладает следующими функциями: автоматическая очистка поверхностей от пыли, мытье пола, уборка с установкой таймера, выбор скорости уборки, а также имеет беспроводной пульт управления. Уборка с роботом-пылесосом проста и качественна.

## 3. Компоненты робота:



Пылесос



Пульт ДУ



Авто зарядная станция

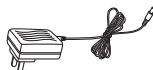

Адаптор



Виртуальная стена



Блок для ВУ

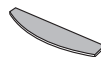

Тряпка рад



Щетка для чистки



Боковая щетка



Фильтр



Инструкция

## 4. Замена батареи

### Замена батареи в главном корпусе:

1. Открутите шуруп отверткой, откройте крышку и вытащите батарею. (См.рис. 1 и 2)
2. Будьте внимательны с полярностью батареи во избежание порчи устройства.
3. Поместите робот-пылесос на зарядку, когда закончите уборку, для сохранения батареи

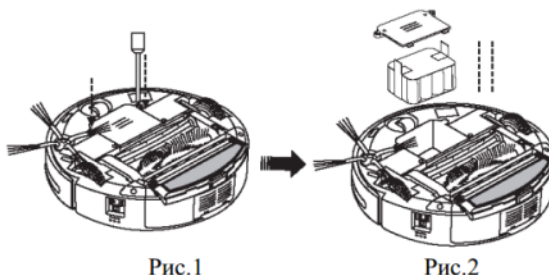

### Замена батареи «Виртуальной стены»:

1. Открутите шуруп отверткой и снимите защитную крышку.
2. Будьте внимательны с полярностью батареи во избежание порчи устройства.
3. Правильное положение батареи. (См.рис.)
4. Замените батарею, если устройство не использовалось длительное время.

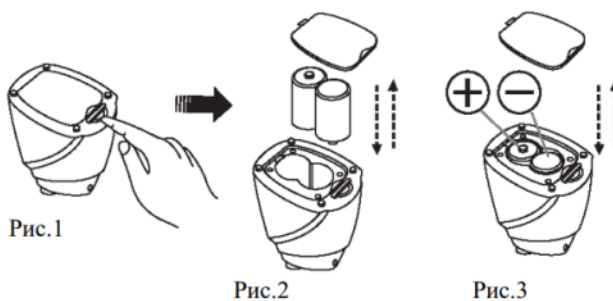

### Замена батареи в пульте дистанционного управления:

1. Откройте крышку батареи и замените батарею. (См.рис.1)
2. Будьте внимательны с полярностью батареи во избежание порчи устройства.
3. Замените батарею, если устройство не использовалось длительное время

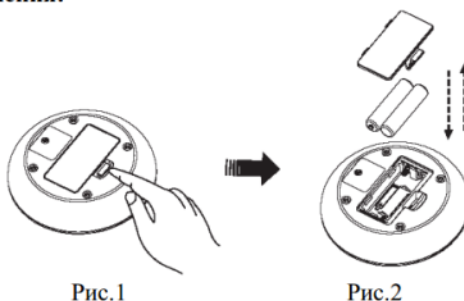

- 1 Не забудьте вытащить батарею перед тем, как выбрасывать пылесос.
- 2 Выключите робот-пылесос и виртуальную стену перед тем, как вытащить батарею.
- 3 Не оставляйте батарею на открытом солнце, при температуре выше 45 градусов или в воде.
- 4 Не раздавливайте батарею и не сбрасывайте с высоты.
- 5 Утилизируйте должным образом. Не бросайте в огонь во избежание взрыва.

## 5. Введение:

---

### Верхняя часть

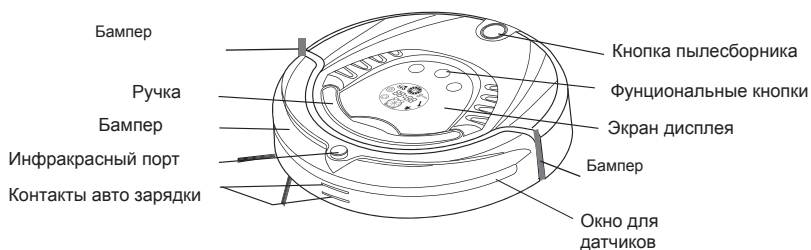

### Нижняя часть

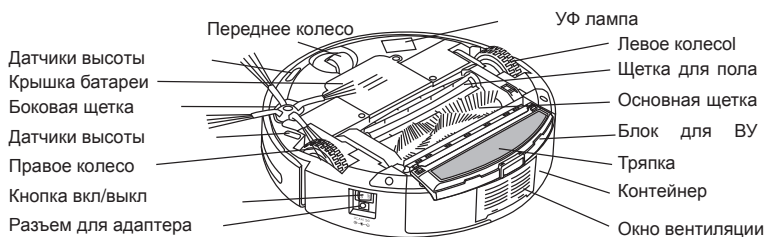

## Дисплей на корпусе:

### Интерфейс

### Обозначение кнопок



#### Menu Display:

1. Настройка даты уборки
2. Скорость
3. УФ Лампа
4. Авто уборка
5. Местная уборка
6. Текущая дата
7. Неисправности
8. Зарядка
9. Время/код ошибки

#### Сенсорные кнопки:

1. УФ лампа
2. Авто уборка
3. Местная уборка

## ii. Информация по функциям:



Убедитесь, что зарядка производилась 5/6 часов .

Включите выключатель питания, зуммер будет звонить один раз и на дисплее появится следующее:

1. отображает текущую дату
2. в случае неисправности " , "появляется код ошибки от E001 до 034.
3. отображает батарею, три сетки означает полную мощность.
4. означает, что Уборщик заряжается, если значок мигает, или заряжен, если не мигает.
5. отображается время уборки, текущее время и код неисправности.
6. означает скорость движения; быстрая скорость на 1 и медленно на скорости 2.
7. отображает УФ-лампа горит, когда работает.
8. отображает что робот работает в режиме местной уборки.
9. отображает что робот работает в режиме авто уборки.

Следующие функции дисплея будут устанавливаться только с пульта ДУ

1. означает выбор дня уборки или несколько дней или ежедневно.
2. отображает время и установку время уборки
3. означает регулировки скорости движения.
4. отображает текущую дату.

Функции кнопок	Описание функции
<p><b>1. Кнопка автоматической уборки</b></p> 	<p>a. Уберите все препятствия в помещении, которые могут помешать работе пылесоса, нажмите данную кнопку. Уборка будет производиться спирально, по прямой линии, зиг-загами, вдоль стен в вашем помещении</p> <p>b. Вы можете выбрать высокую или низкую скорость движения устройства</p> <p>c. Пылесос прекратит работу при низко заряженной батарее, оповещающий сигнал прозвучит 10 раз и пылесос приступит к поиску головной станции для подзарядки автоматически</p> <p>d. Пылесос прекратит уборку, если во время уборки вы нажмете какую-либо кнопку</p>
<p><b>2. Кнопка точечной уборки</b></p> 	<p>1. Нажмите данную кнопку и пылесос будет двигаться по площади, равной 1 м2 и производить точечную уборку</p> <p>2. Выберите быструю уборку на -2 минуты, затем медленную уборку на -4 минуты и устройство выключится автоматически после завершения работы</p> <p>3. Пылесос прекратит работу, если вы нажмете какую-либо кнопку во время уборки</p>
<p><b>3. Кнопка UV лампы</b> Этот пылесос снабжен UV, которая дезинфицирует пол и предназначен специально для людей, страдающих от аллергии или имеющих домашних животных</p>	<p>a. Включите питание головной станции, дисплей пылесоса включится</p> <p>b. Нажмите данную кнопку . значок загорится. UV лампа включится, если устройство работает, и выключится, если устройство будет выключено</p> <p>c. Если UV лампа не используется, нажмите кнопку Выключить, иконка погаснет</p> <p>d. Настройки UV лампы будут сохранены автоматически</p>

**! Кнопки на корпусе пылесоса - сенсорные, нажимайте на них слегка касаясь пальцем. Кроме того, периодически очищайте кнопки от воды и жирных следов, в противном случае произойдет поломка сенсора**



## 6. Пульт управления:

### 6.1. Панель управления пульта:

#### Внешний вид

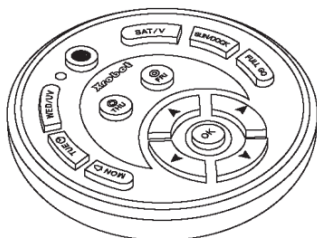

#### Описание кнопок пульта

1. THU Кнопка автоматической уборки/Пятница
2. FRI Кнопка точечной уборки/Пятница
3. TUE Кнопка установки времени/Вторник
4. MON Кнопка расчета времени/Понедельник
5. WED/UV Кнопка для стерилизующего режима UV/Среда
6. SUNDAY Кнопка автоматической подзарядки/Воскресенье
7. SAT/V Кнопка выбора скорости/ Суббота
8. Выключить/Отмена
9. FULL GO Устройство будет автоматически при полной зарядке
10. ОК Кнопка подтверждения выбранного действия
11. Кнопка вперед
12. Кнопка назад
13. Кнопка влево
14. Кнопка вправо

Итого 14 кнопок

### 6.2. Проверка кода пульта и робота-пылесоса:



**Данная информация чрезвычайно важна!**

**Не соблюдение инструкции может нанести вред пульту дистанционного управления!**

1. Проверяйте код на пульте дистанционного управления каждый раз после смены кода или проверки устройства на сервисе.
2. Проверьте наличие зарядки у робота-пылесоса и пульта дистанционного управления. выключите робот-пылесос. Зажмите кнопку «ОК» на 4 сек и более и включите робот-пылесос. не отпуская кнопку подтверждения операции. Робот должен произвести два сигнала, после этого отпустите кнопку подтверждения операции, и таким образом код будет зафиксирован
3. Если сигналы не прозвучали, повторите все операции снова.

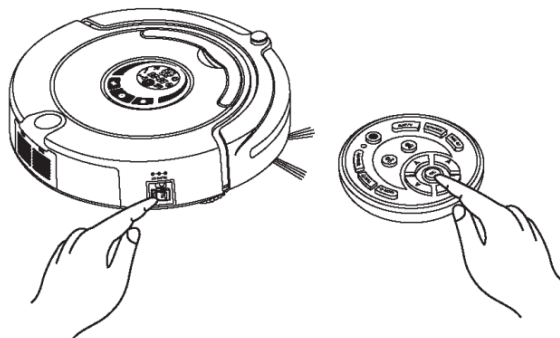

**Гид по функциям****Информация по функциям**

Авто очистка



Нажмите кнопку, пылесос будет убираться в автоматическом режиме, нажмите кнопку еще раз и пылесос прекратит работу

Точечная очистка



Нажмите кнопку, пылесос начнет точечную уборку, нажмите кнопку еще раз и пылесос прекратит работу

Установка недель и времени

Week

:00:00

1. Включите пылесос
2. Нажмите данную кнопку на панели управления, иконка мигает на LCD панели пылесоса
3. Нажмите кнопку, соответствующую выбранному дню на панели управления (1 соотв. Воскресению, 2 соотв. Понедельнику и т.д.)
4. После выбора дня работы вы можете выбрать время работы
5. Нажмите Вправо, чтобы ввести установки времени, иконка мерцает на панели управления
6. Нажмите Вверх или Вниз для выбора часа
7. Нажмите Вправо еще раз. иконка мерцает
8. Нажмите ( ) для установки минут
9. После завершения выбора времени нажмите ОК, чтобы сохранить все выбранные настройки

Установка времени для уборки:

:00:00

**Установка недельного времени уборки:**

- 1 Включите пылесос
- 2 Нажмите кнопку установки времени для уборки затем иконка на LCD дисплее пылесоса мерцает
- 3 Нажмите любую кнопку с выбором недели, выберите всю неделю, либо выберите отдельные дни недели работы устройства, затем выбранные даты мерцают на LCD дисплее пылесоса (1 озн. Воскресенье, 2 озн. Понедельник и т.д.)
- 4 Если вы хотите отменить выбор недели или дня, нажмите данную кнопку еще раз
- 5 После завершения установки времени для уборки вы имеете возможность выбрать время начала уборки

**Установка времени начала работы:**

1. Нажмите Вправо, чтобы ввести время начала уборки, иконка **00:00** мерцает на LCD дисплее
2. Нажмите Вверх или Вниз для выбора часа
3. Нажмите Вправо еще раз и **00:00** мерцает
4. Нажмите Вверх или Вниз, чтобы установить минуты
5. После завершения настроек нажмите ОК для сохранения. Если пылесос подключен к головной станции, то устройство начнет работать в установленный срок (если батарея полностью заряжена) Когда уборка завершена или батарея пылесоса разряжена, устройство автоматически вернется на головную станцию

Установка режима уборки при полном заряде батареи

“D”



Нажмите кнопку **Full Go.** затем **D** и иконка мерцает, пылесос начнет работать автоматически, если батарея заряжена. Эта функция применима к большим помещениям, когда одного полного заряда батареи не хватает для комплексной уборки

**Замечание:** не возможно установить временную уборку и данную функцию одновременно

Выбор скорости	Нажав кнопку SAT/V несколько раз, вы можете выбрать быструю или медленную скорость работы. Скорость работы будет сохранена автоматически (1 – соотв. Быстрой скорости, 2 – медленной)
----------------	---

Гид по функциям	Информация по функциям
-----------------	------------------------

Выключить/Отмена/Остановить 	<ol style="list-style-type: none"> <li>1. Включите питание пылесоса и нажмите кнопку Вкл/Выкл</li> <li>2. Вы можете выключить устройство при помощи нажатия данной кнопки в экстренном случае</li> <li>3. Вы можете вернуться к заводским настройкам, в случае если вы применили неверные настройки или хотите завершить настраивание прибора</li> <li>4. Нажав и удерживая кнопку более 5 секунд, вы можете полностью сбросить настройки и память устройства или вернуться к заводским настройкам</li> </ol>
--	---

«ОК»	Вы должны нажать данную кнопку, чтобы сохранить любую примененную вами настройку
------	--

Кнопка Включить и выключить UV лампу	Вы можете включить/ выключить UV лампу, нажав на данную кнопку, в то время как пылесос готов к работе или уже работает. Набор настроек будет сохранен автоматически
--------------------------------------	---

Кнопка автоподзарядки	Нажатие данной кнопки во время уборки или в спящем режиме заставит робот-пылесос искать зарядную станцию для заряда батареи. Нажатие данной кнопки, когда робот-пылесос находится на станции зарядки, остановит зарядку батареи
-----------------------	---

 Кнопка вперед	Нажмите кнопку, при этом робот-пылесос начнет уборку по прямой по направлению стрелки. Робот-пылесос также остановится при встрече препятствия.
---	---

 Кнопка назад	Зажмите кнопку на длительное время, при этом робот-пылесос начнет уборку по прямой по направлению стрелки. Робот-пылесос остановится, как только вы отпустите кнопку
--	--

 Кнопка влево	Зажмите кнопку влево, робот-пылесос начнет поворачиваться против часовой стрелки. Отпустите кнопку, и робот-пылесос начнет уборку по прямой. Нажмите кнопку «Power» для остановки робота-пылесоса. Робот-пылесос также остановится при встрече препятствия.
---	---

 Кнопка вправо	Зажмите кнопку вправо, робот-пылесос начнет поворачиваться по часовой стрелке. Отпустите кнопку, и робот-пылесос начнет уборку по прямой. Нажмите кнопку «Power» для остановки робота-пылесоса. Робот-пылесос также остановится при встрече препятствия.
---	--



1. Для эффективного использования пульта дистанционного управления необходимо, чтобы он находился в радиусе 10 метров от робота-пылесоса.
2. Робот-пылесос может не найти главную станцию при низком заряде батареи или из-за препятствия.

## 7. Зарядная станция робота-пылесоса:

### 7.1. Дисплей зарядного устройства и контрольная панель:

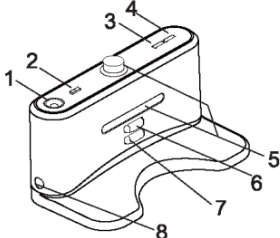
Общий вид	Инструкция функций
	<ol style="list-style-type: none"><li>1 Декоративная LED подсветка</li><li>2 Выключатель подсветки</li><li>3 Индикатор питания</li><li>4 Индикатор зарядки</li><li>5 Излучатель сигнала</li><li>6 Положительный полюс зарядки</li><li>7 Отрицательный полюс зарядки</li><li>8 Отверстие для адаптера сети</li></ol>

### 7.2. Использование и функциональные статусы зарядной станции:

№ 1 ид по функциям	Информация о функциях
1 Декоративная LED подсветка	Включите декоративную подсветку для создания уютной атмосферы
2 Выключатель подсветки	Нажмите выключатель, чтобы включить/выключить декоративную подсветку
3 Индикатор питания	Индикатор включенного режима загорается, когда зарядная станция подключена к электропитанию
4 Индикатор заряда	Индикатор мигает, когда зарядное устройство подключено к роботу-пылесосу
5 Излучатель сигнала	Излучатель сигнала - единственный способ связи робота-пылесоса и главной станции. Не накрывайте излучатель и не помещайте препятствия перед ним
6 Положительный и отрицательный полюса батареи	Для заряда робота-пылесоса необходим полный контакт, поэтому не помещайте препятствий перед зарядным устройством
7 Отверстие(вход) для адаптера сети	Для правильной зарядки необходимо, чтобы вокруг зарядного устройства не было препятствий, а также важно, чтобы зарядное устройство было плотно придвинуто к стене, а провод был расположен так, чтобы робот пылесос не мог его повредить при уборке

## Установка зарядной станции и зарядка робота-пылесоса:

### Автоматическая зарядка:

1. Установите зарядную станцию на плоскую поверхность так, чтобы задняя стенка упиралась в стену комнаты
2. Не устанавливайте зарядную станцию вблизи препятствий или углублений в стенах на расстоянии 3 метров от передней части станции и 50 см по обе стороны (См рис.1)
3. Робот-пылесос не сможет найти главную станцию, если инфракрасный порт закрыт препятствием
4. Соедините выход адаптера с разъемом для зарядки батареи (См рис 2)



Расположите провод зарядки вдоль стены во избежание его попадания в щетки или колеса робота-пылесоса



Рис. 1



Рис. 2

### Ручной режим зарядки пылесоса:

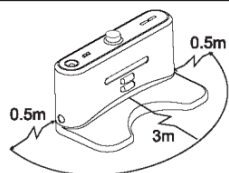
1. Вы можете использовать адаптер или зарядную станцию для прямого зарядки батареи робота-пылесоса
2. Соедините выход адаптера с розеткой главной станции, используя адаптер для зарядки (См рис 3)
3. Перед началом процесса заряда батареи соедините адаптер с главной станцией и расположите робот-пылесос встык с главной станцией (См. рис 4)

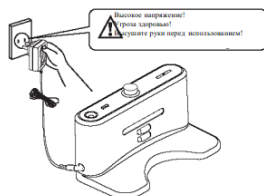

Рис. 3



Рис. 4

4. Нажмите кнопку **DOCKING** на панели управления, если вы хотите вернуться в главное меню, пылесос автоматически найдет главную станцию, находящуюся на доступном расстоянии, для подзарядки.

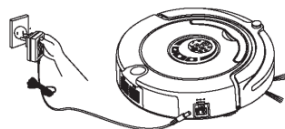

5. Нажмите любую кнопку на панели управления пылесоса, либо сочетание кнопок **Power Off** и **Docking** на панели управления головной станции в то время как пылесос ищет головную станцию и пылесос прекратит поиск.

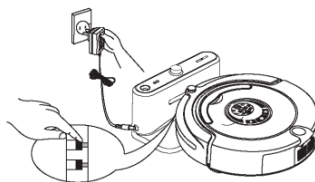
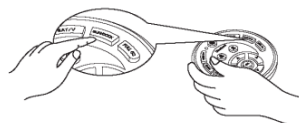
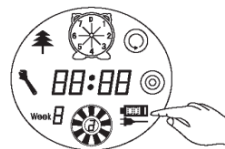

6. После полной разрядки батареи первая шкала иконки подзарядки замерзает, когда вторая и, затем третья, шкалы замерзают, это будет означать, что устройство заряжается, шкалы перестанут мерцать после полной зарядки устройства

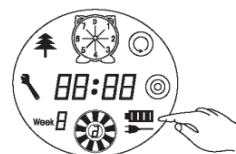

7. Включите пылесос, три полные шкалы в окошке подзарядки говорят о том, что устройство полностью заряжено, одна отсутствующая шкала говорит о частичной разрядке устройства и необходимости подзарядки после затухания всех трех шкал.



### Автоматическая зарядка:

Робот-пылесос автоматически начнет искать зарядную станцию в случае разряда батарей во время уборки.

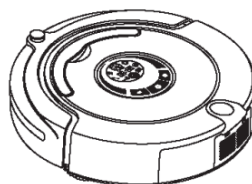
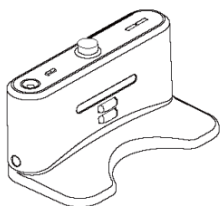

1. Робот-пылесос может не найти станцию зарядки из-за препятствий на его пути или критического снижения заряда батареи, поэтому зарядная станция должна быть расположена в открытом легко доступном месте.
2. По окончании уборки температура батарей чрезвычайно высока, вследствие чего заряд батарей может длиться дольше, чем обычно!

## 8. «Виртуальная стена»

### Виртуальная стена и панель управления

#### Общий вид

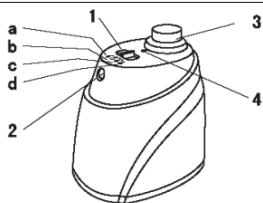

#### Инструкции по функциям

##### 1. Переключатель

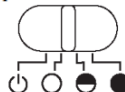

2. Излучатель сигнала
3. Излучатель инфракрасного сигнала
4. Индикатор питания

- a Выключить  
b Слабый сигнал  
c Средний сигнал  
d Сильный сигнал

#### Знакомство с функциями «Виртуальной стены»:

Виртуальная стена, прилагаемая в комплекте вместе с роботом-пылесосом, может ограничивать пространство уборки робота-пылесоса посредством распространения инфракрасного излучения для того, чтобы робот-пылесос не проводил уборку там, где в этом нет необходимости.

#### Использование и функциональный статус виртуальной стены:

№	Название	Информация по функциям
1	Переключатель	Вы можете изменять силу излучаемого сигнала посредством переключения между значками Выключить, Слабый сигнал, Средний сигнал и Сильный сигнал.
a	Выключить	Поставьте  в первую позицию для выключения
b	Слабый сигнал	Поставьте переключатель в режим «Low» для ограничения покрываемой площади до 4 м
c	Средний сигнал	Поставьте переключатель в режим «Middle» для ограничения пространства покрываемой площади до 6 м
d	Сильный сигнал	Поставьте переключатель в режим «High» для ограничения пространства покрываемой площади до 8 м
2	Излучатель сигнала	Поставьте переключатель  в данный режим и вручную определите площадь уборки
3	Излучатель инфракрасного сигнала	Излучатель инфракрасного сигнала позволяет роботу выходить за границы площади уборки, установленной изолятором пространства, без потери связи с базой
4	Индикатор питания	Индикатор питания мигает каждые 8 секунд в режимах Слабый, Средний и Сильный сигнал



1. Откройте крышку батарей и вставьте две батареи D (не входят в комплект). Обратите внимание на полярность батарей.
2. Длительность жизни батарей зависит от выбранной силы сигнала. Не забудьте также выключать изолятор пространства, когда вы его не используете, для сохранения заряда батарей
3. Возможны различия в размерах площадей, покрываемых инфракрасным излучателем, в зависимости от условий использования устройства, а также в зависимости от заряда батарей.

### Способ установки виртуальной стены:

1. Виртуальная стена устанавливается на входе в комнату или у лестницы.
2. Вы можете установить виртуальную стену в любом месте, чтобы ограничить площадь уборки.
3. Уберите все препятствия, которые могут ограничить излучаемый сигнал.

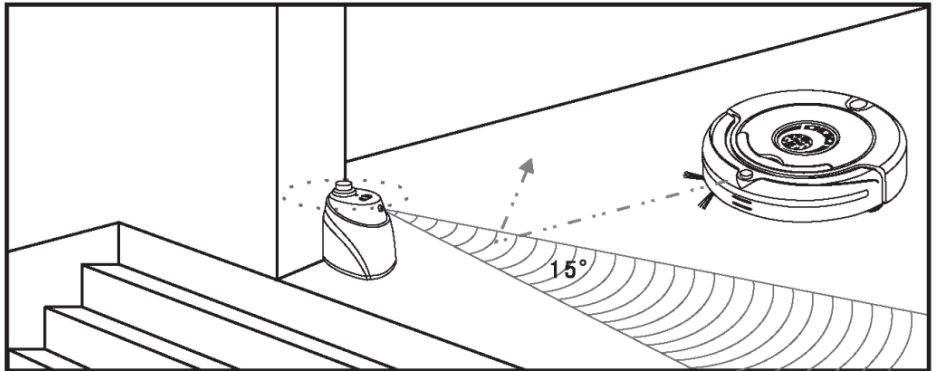

1. Виртуальная стена должна быть установлена на одном уровне с поверхностью, на которой работает робот-пылесос.
2. Проверьте работу виртуальной стены по ограничению пространства уборки робота-пылесоса, прежде чем оставлять уборку без контроля.
3. Виртуальная стена должна быть расположена на расстоянии не менее 3 метров от зарядного устройства, иначе возможны сбои в работе.
4. Станция зарядки должна быть установлена вне зоны покрытия



## 9. Сборка, разборка и чистка контейнера для пыли:

### Сборка и разборка контейнера для пыли:

1. Извлеките контейнер для пыли нажатием кнопки на контейнере (См. рис.1 и 2)

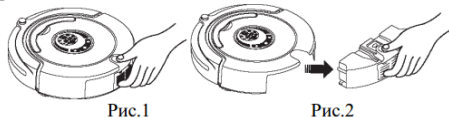

2. Нажмите на красную кнопку Вентилятор выскочит автоматически (См. рис.3)

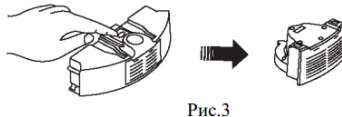

3. Разверните вентилятор, освободите два зажима и снимите крышку (См. рис 4 и 5)



4. Откройте скобку и вытащите фильтр. (См рис 6)

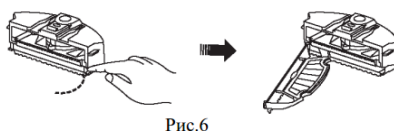

5. Для смены фильтра нажмите на полукруглую скобку одной рукой, чтобы освободить зажим, затем другой рукой извлеките фильтр и замените его на новый (См рис. 7)

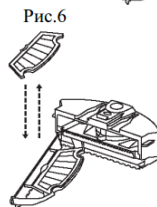

6. Разверните контейнер для пыли, вытащите тряпку, снимите Съемную панель и вытащите левый и правый зажимы, расположенные снизу контейнера для пыли. (См. рис. 8 и 9) Все части должны быть в собранном состоянии перед разборкой

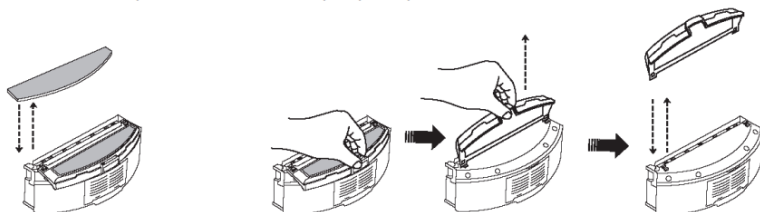

Не используйте тряпку и съемную панель на неровной или ковровой поверхностях.

## Очистка контейнера для пыли и вентилятора:

1. Вытряхните пыль и вычистите контейнер при помощи щетки. (См. рис.1)
2. Приподнимите вентилятор и вычистите отверстие для выхода воздуха щеткой (См. рис. 2 и 3)
3. Не мойте вентилятор водой!
4. Приподнимите вентилятор и затем промойте контейнер для пыли водой
5. Продуйте фильтр феном для волос или прочистите щеткой (См. рис. 5 и 6)
6. После очистки вы можете заново собрать контейнер и вентилятор



Рис.1



Рис.2

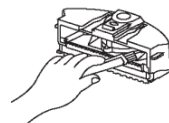

Рис.3

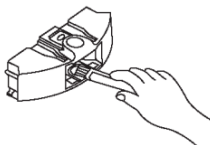

Рис.5

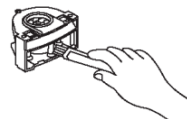

Рис.4

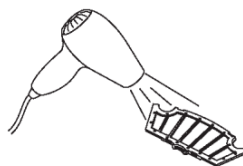

Рис.6

## Очистка контейнера для пыли и вентилятора:

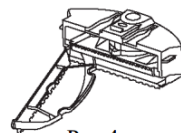
### Сборка, разборка и чистка главной щетки для подметания пола

1. Потяните защелку вперед и поднимите крышку правым большим пальцем, затем поднимите стержень щетки за центр левой рукой. (См. рис 1 и 2)
2. Вытащите главную щетку и щетку для подметания пола (См. рис.3)
3. Вставьте щетки в соответствующие отверстия перед сборкой устройства

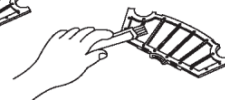

Рис.1



Рис.2

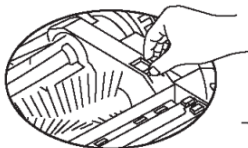

Рис.3

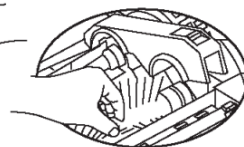

### Сборка и разборка боковой щетки

1. Перед заменой боковой щетки отвинтите зажим
2. Зажмите боковую щетку по направлению центра и закрепите зажим. (См.рис.)

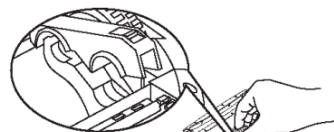
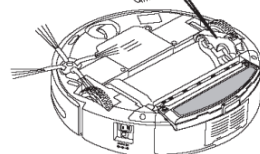
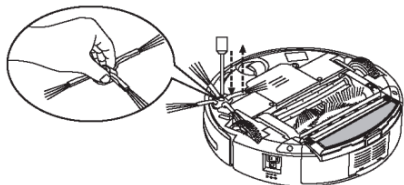

### Чистка щетки и щетки для подметания пола

1. Для улучшения чистки регулярно убирайте волосы и скопления пыли со щетки. Вычищайте пыль в отверстия для воздуха. Чтобы вычистить кусочки бумаги и другие мелкие частицы, используйте щетку для очистки. Если на щетку намотались волосы, веревки или другие подобные объекты, снимайте их аккуратно состригая лишнее.
2. Чистка щетки и щетки для подметания пола может быть проведена в соответствии с инструкцией по сборке и разборке устройства.

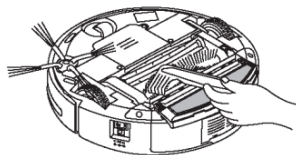

---

### Сборка/разборка и чистка левого, правого и переднего колес:

#### Сборка, разборка и чистка левого и правого колес:

- 1 Отвинтите шурупы на колесах отверткой. (См.рис.1)
- 2 Снимите левое и правое колеса и очистите их щеткой. (См.рис.2)  
Ни в коем случае не мойте их водой!
- 3 Верните колеса на исходную позицию и закрутите шурупы.



Рис.1



Рис.2

### Сборка/разборка и чистка переднего колеса:

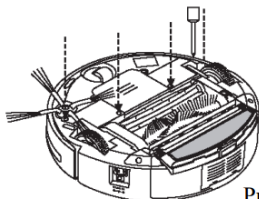
1. Вытащите переднее колесо при помощи инструментов и очистите его. (См.рис.)
2. Вставьте переднее колесо в исходную позицию.

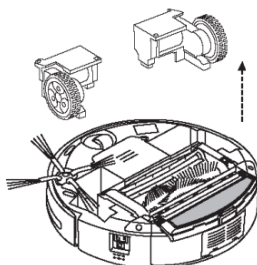
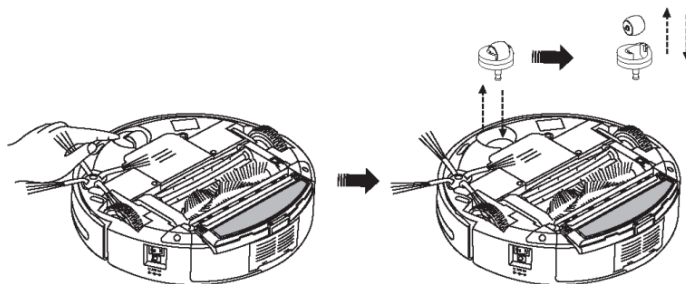

### 4.8. Чистка сенсоров и инфракрасного порта

---

1. Очистите сенсор и инфракрасный порт ватным тампоном или мягкой тканью.
2. Сенсор определения расстояния до стены находится спереди робота-пылесоса, а сенсор определения поверхности и инфракрасный порт находятся снизу устройства. (См.рис.)
3. Регулярная чистка инфракрасного порта способствует лучшей работе устройства.

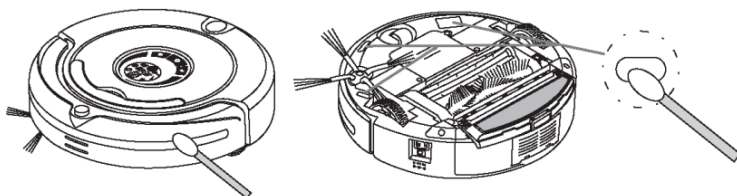

## **9. Проблемы в работе:**

---

### ***Робот-пылесос не запускается или плохо проводит уборку***

---

1. Проверьте, включен ли робот-пылесос.
  2. Проверьте чистоту контейнера для пыли, фильтра и отверстия для воздуха, а также работоспособность боковой щетки.
  3. Проверьте работоспособность батареи.
- 

### ***Пульт дистанционного управления не работает***

---

1. Проверьте работоспособность батареи в пульте дистанционного управления.
  2. Проверьте уровень заряда робота-пылесоса.
  3. Проверьте соответствие установок на роботе-пылесосе и пульте ДУ.
  4. Проверьте, чтобы робот-пылесос находился в радиусе покрытия излучения пульта дистанционного управления.
- 

### ***Робот-пылесос не может заряжаться автоматически***

---

1. Проверьте соединение адаптера и зарядного устройства и подключение зарядного устройства к электросети
  2. Проверьте заряд батареи. Если заряд слишком низкий, зарядите робот-пылесос вручную через адаптер сети.
  3. Удостоверьтесь, что между роботом-пылесосом и зарядной станцией нет барьеров.
  4. Используйте пульт управления, чтобы заставить робот-пылесос отправиться на зарядную станцию
- 

### ***Чрезмерный шум во время уборки***

---

1. Вычистите контейнер для пыли и фильтр.
  2. Вычистите щетку и боковую щетку.
  3. Если шум продолжается после выполненных операций, необходимо отнести робот-пылесос в сервис-центр
- 

### ***Робот-пылесос резко останавливает работу и «пищит»***

---

1. Проверьте таймер. Возможно, установленное время уборки подошло к концу.
  2. Проверьте, не выдает ли дисплей ошибку
- 

### ***Робот-пылесос постоянно движется назад***

---

1. Не используйте при открытом солнечном свете и на темных ковровых поверхностях.
  2. Проверьте передний бампер.
- 

### ***Робот-пылесос упал с лестницы***

---

Прочистите сенсоры высоты поверхности в нижней передней части робота

---

### ***Не работает функция автоматического заряда после того, как она не использовалась длительное время***

---

Используйте адаптер для того, чтобы зарядить робот-пылесос напрямую. Затем попробуйте еще раз использовать функцию автоматического заряда

---

### ***Робот-пылесос перестал работать, но не выдал кода ошибки***

---

Не разбирайте робот-пылесос самостоятельно. Отнесите устройство в сервис-центр

---

---

## Коды ошибок, которые могут появиться во время использования

---

Код ошибки	Причина ошибки	Как решить проблему
E001	Сенсоры	Прочистите сенсоры в нижней передней части робота-пылесоса
E002	Средняя щетка	Вычистите щетку от мусора и посторонних предметов
E003	Выключение робота-пылесоса	Используйте адаптер, чтобы зарядить робот-пылесос, и включите устройство снова
E004	Левое и правое	Вычистите колеса от мусора
E005	Неверно вставлен контейнер для пыли	Вычистите контейнер и вставьте его заново в робот-пылесос

---



**Если ошибки сохраняются после проделанных операций, обратитесь в сервис-центр. Не пытайтесь чинить пылесос самостоятельно!**

## 10. Технические характеристики робота-пылесоса

	Модель	Xrobot XR 210
1	Номинальное напряжение	=== 14,4 В
2	Батарея	Около 60 (1500мА) / 90(2200мА) минут
3	Время работы	24 В
4	Номинальная мощность	< 24Вт
5	Разрешенная температура работы	-10°C ~ 45°C
6	Разрешенная влажность работы	< 85% относительной влажности
7	Входное напряжение	24В === 1А
8	Беспроводное управление	ISM Frequency Band 2.4 ГГц
9	Размеры	Ф320x87мм (включая высоту колеса)
10	Вес	3,2 кг (только для робота-пылесоса)
11	Емкость батареи	1500мА / 2200мА
12	Объем пылесборника	370 мл
13	Тип фильтра	Многоразовый, стирающийся
14	Кол-во ступеней фильтрации	Одна ступень фильтрации
15	Уровень шума	55-60 Дб.

### Технические характеристики пульта дистанционного управления:

Модель	Xrobot XR 210
Номинальное напряжение	=== 3В
Батарея	Батареи типа AAA (2шт.) не входят в комплект
Режим удаленного управления	ISM Frequency Band 2.4 ГГц
Покрытие сигнала	> 10м
Шум сигнала	0 Дб.
Разрешенная температура работы	-10°C ~ 45°C
Разрешенная влажность работы	< 85% относительной влажности
Размеры	120x55x25 мм
Вес	0,08 кг

**Технические характеристики станции зарядки:**

№ Категории	Параметры	Заметки
1 Размеры	200x51x102 мм	
2 Вес	0.23 кг	
3 Номинальное напряжение	=== 24В	
4 Разрешенная температура	-10°C ~ 45°C	
5 Разрешенная влажность работы	<85% отн. влажности	

**Технические характеристики виртуальной стены**

№ Категории	Параметры	Заметки
1 Размеры	102x71x106 мм	
2 Вес	0.14 кг	
3 Номинальное напряжение	=== 3В	
4 Батарея	2 батареи типа D (3В) (в комплект не входят)	
5 Разрешенная температура	-10°C ~ 45°C	
6 Разрешенная влажность работы	<85% отн. влажности	



# McGrp.Ru



## Сайт техники и электроники

Наш сайт [McGrp.Ru](http://McGrp.Ru) при этом не является просто хранилищем [инструкций по эксплуатации](#), это живое сообщество людей. Они общаются на форуме, задают вопросы о способах и особенностях использования техники. На все вопросы очень быстро находят ответы от таких же посетителей сайта, экспертов или администраторов. Вопрос можно задать как на форуме, так и в специальной форме на странице, где описывается интересующая вас техника.